

Inspiron One 2020

Manual del propietario

Modelo de equipo: Inspiron One 2020

Modelo normativo: W06B

Tipo reglamentario: W06B001



Notas, precauciones y avisos



NOTA: Una NOTA indica información importante que le ayuda a conseguir un mejor rendimiento del equipo.



PRECAUCIÓN: Un mensaje de PRECAUCIÓN indica que existe la posibilidad de dañar el hardware o de perder datos si no se siguen las instrucciones.



AVISO: Un AVISO indica que existe el riesgo de que se produzcan daños materiales, lesiones o incluso la muerte.

© 2013 Dell Inc.

Marcas comerciales utilizadas en este texto: Dell™, el logotipo de DELL e Inspiron™ son marcas comerciales de Dell Inc.; y Microsoft® Windows® son marcas comerciales registradas de Microsoft Corporation en los Estados Unidos o en otros países; Bluetooth® es una marca comercial registrada propiedad de Bluetooth SIG, Inc. y Dell la usa con licencia; Intel® y Intel SpeedStep® son marcas comerciales registradas de Intel Corporation en los Estados Unidos y en otros países.

Contenido

Antes de comenzar	9
Apagado del equipo y de los dispositivos conectados	9
Instrucciones de seguridad	9
Herramientas recomendadas	10
Después de trabajar en el interior del equipo	11
Información técnica general	12
Vista interior del equipo	12
Componentes de la placa base	13
Extracción de la cubierta de la base	15
Procedimiento	15
Sustitución de la cubierta de la base	16
Procedimiento	16
Extracción de la base	17
Requisitos previos	17
Procedimiento	17
Colocación de la base	18
Procedimiento	18
Requisitos posteriores	18
Extracción de la cubierta posterior	19
Requisitos previos	19
Procedimiento	19
Colocación de la cubierta posterior	20
Procedimiento	20
Requisitos posteriores	20
Extracción de la unidad de disco duro	21
Requisitos previos	21
Procedimiento	22

Colocación de la unidad de disco duro	24
Procedimiento	24
Requisitos posteriores	24
Extracción de la unidad óptica	25
Requisitos previos	25
Procedimiento	25
Colocación de la unidad óptica	27
Procedimiento	27
Requisitos posteriores	27
Extracción de la tarjeta del convertidor	28
Requisitos previos	28
Procedimiento	28
Colocación de la tarjeta del convertidor	29
Procedimiento	29
Requisitos posteriores	29
Extracción de la tarjeta de la pantalla táctil	30
Requisitos previos	30
Procedimiento	30
Colocación de la tarjeta de la pantalla táctil	32
Procedimiento	32
Requisitos posteriores	32
Extracción de los módulos de memoria	33
Requisitos previos	33
Procedimiento	33
Colocación de los módulos de memoria	35
Procedimiento	35
Requisitos posteriores	36
Extracción del protector de la placa base	37
Requisitos previos	37
Procedimiento	37

Colocación del protector de la placa base	38
Procedimiento	38
Requisitos posteriores	38
Extracción de la minitarjeta inalámbrica	39
Requisitos previos	39
Procedimiento	39
Colocación de la minitarjeta inalámbrica	41
Procedimiento	41
Requisitos posteriores	41
Extracción de la batería de tipo botón	42
Requisitos previos	42
Procedimiento	42
Colocación de la batería de tipo botón	43
Procedimiento	43
Requisitos posteriores	43
Extracción de los altavoces	44
Requisitos previos	44
Procedimiento	45
Colocación de los altavoces	46
Procedimiento	46
Requisitos posteriores	46
Extracción del ventilador	47
Requisitos previos	47
Procedimiento	47
Sustitución del ventilador	49
Procedimiento	49
Requisitos posteriores	49
Extracción del ensamblaje del botón de encendido	50
Requisitos previos	50
Procedimiento	51

Colocación del ensamblaje del botón de encendido	52
Procedimiento	52
Requisitos posteriores	52
Extracción del disipador de calor del procesador	53
Requisitos previos	53
Procedimiento	54
Colocación del disipador de calor del procesador	55
Procedimiento	55
Requisitos posteriores	55
Extracción del procesador	56
Requisitos previos	56
Procedimiento	57
Colocación del procesador	58
Procedimiento	58
Requisitos posteriores	59
Extracción de la placa base	60
Requisitos previos	60
Procedimiento	61
Colocación de la placa base	62
Procedimiento	62
Requisitos posteriores	62
Introducción de la etiqueta de servicio en el BIOS	63
Extracción del panel de la pantalla	64
Requisitos previos	64
Procedimiento	65
Colocación del panel de la pantalla	69
Procedimiento	69
Requisitos posteriores	69

Extracción del módulo de la cámara	71
Requisitos previos	71
Procedimiento	72
Colocación del módulo de la cámara.	73
Procedimiento	73
Requisitos posteriores	73
Extracción del módulo del micrófono	75
Requisitos previos	75
Procedimiento	76
Colocación del módulo del micrófono	77
Procedimiento	77
Requisitos posteriores	77
Extracción de los módulos de la antena.	79
Requisitos previos	79
Procedimiento	80
Colocación de los módulos de la antena.	81
Procedimiento	81
Requisitos posteriores	81
Extracción del embellecedor de la pantalla.	82
Requisitos previos	82
Procedimiento	83
Colocación del embellecedor de la pantalla	84
Procedimiento	84
Requisitos posteriores	84
Programa de configuración del sistema	86
Información general	86
Acceso al programa de configuración del sistema	86
Pantallas del programa de configuración del sistema.	87
Opciones del programa de configuración del sistema	87
Secuencia de inicio	94

Borrado de contraseñas olvidadas	96
Cómo borrar la configuración de CMOS.	97
Actualización del BIOS	98

Antes de comenzar

Apagado del equipo y de los dispositivos conectados

 **PRECAUCIÓN:** Para evitar perder datos, guarde y cierre todos los archivos abiertos y salga de todos los programas abiertos antes de apagar el equipo.

- 1 Guarde y cierre todos los archivos abiertos y salga de todos los programas.
- 2 Mueva el puntero del ratón hasta la esquina superior o inferior derecha de la pantalla para abrir la barra lateral de Charms y haga clic en **Settings** (Configuración)→ **Power** (Alimentación)→ **Shutdown** (Apagar).

 **NOTA:** Si utiliza un sistema operativo diferente, consulte la documentación de su sistema operativo para conocer las instrucciones de apagado.

- 3 Desconecte su equipo y todos los dispositivos conectados de las tomas de alimentación eléctrica.
- 4 Desconecte del equipo todos los cables de teléfono, los cables de red y los dispositivos conectados.
- 5 Una vez que el equipo esté desconectado, presione el botón de encendido y manténgalo presionado durante aproximadamente 5 segundos para descargar a tierra la placa base.

Instrucciones de seguridad

Utilice las siguientes directrices de seguridad para proteger su equipo de posibles daños y para garantizar su seguridad personal.

 **AVISO:** Antes de manipular el interior del equipo, lea las instrucciones de seguridad que se entregan con él. Para obtener información adicional sobre prácticas recomendadas de seguridad, visite la página de inicio sobre el cumplimiento de normativas en dell.com/regulatory_compliance.

 **AVISO:** Desconecte todas las fuentes de energía antes de abrir la cubierta o los paneles del equipo. Una vez que termine de trabajar en el interior del equipo, vuelva a colocar todas las cubiertas, los paneles y los tornillos antes de conectarlo a la fuente de energía.

 **PRECAUCIÓN:** Para no dañar el equipo, asegúrese de que la superficie de trabajo sea plana y esté limpia.

 **PRECAUCIÓN:** Para evitar dañar los componentes y las tarjetas, manipúlelos por sus bordes y no toque las patas ni los contactos.

- △ **PRECAUCIÓN:** Los técnicos certificados son las únicas personas autorizadas para extraer la cubierta y acceder a los componentes internos del equipo. Consulte las instrucciones de seguridad para obtener información completa sobre las medidas de seguridad, la manipulación del interior del equipo y la protección contra descargas electrostáticas.
- △ **PRECAUCIÓN:** Antes de tocar los componentes del interior del ordenador, descargue la electricidad estática de su cuerpo; para ello, toque una superficie metálica sin pintar, como el metal de la parte posterior del ordenador. Mientras trabaja, toque periódicamente una superficie metálica sin pintar para disipar la electricidad estática y evitar que los componentes internos resulten dañados.
- △ **PRECAUCIÓN:** Cuando desconecte un cable, tire de su conector o de su lengüeta de tiro, y no del cable mismo. Algunos cables poseen conectores con lengüetas de bloqueo o tornillos de apriete manual que debe desenganchar antes de desconectarlos. Al desconectar los cables, manténgalos alineados de manera uniforme para evitar doblar alguna pata del conector. Al conectar los cables, asegúrese de que los conectores y puertos estén orientados y alineados de forma correcta.
- △ **PRECAUCIÓN:** Para desenchufar un cable de red, desconéctelo primero del equipo y, después, del dispositivo de red.
- △ **PRECAUCIÓN:** Presione y expulse las tarjetas que pueda haber instaladas en el lector de tarjetas multimedia.

Herramientas recomendadas

Es posible que los procedimientos de este documento requieran el uso de las siguientes herramientas:

- Un destornillador Phillips
- Punta trazadora de plástico

Después de trabajar en el interior del equipo

Una vez finalizados los procedimientos de sustitución, asegúrese de lo siguiente:

- Coloque todos los tornillos y asegúrese de que ninguno quede suelto en el interior de equipo.
- Coloque el equipo en posición vertical.
- Conecte cualquier dispositivo externo, cables, tarjetas y cualquier otra pieza que haya extraído antes de trabajar en el equipo.
- Conecte el equipo y todos los dispositivos conectados a la toma eléctrica.



PRECAUCIÓN: Antes de encender el equipo, vuelva a colocar todos los tornillos y asegúrese de que no quede ninguno adentro. Si no lo hace, el equipo puede resultar dañado.

Información técnica general

⚠ AVISO: Antes de trabajar en el interior del equipo, lea la información de seguridad que se entrega con el equipo y siga los pasos en "Antes de comenzar" en la página 9. Después de trabajar en el interior del equipo, siga las instrucciones que aparecen en "Después de trabajar en el interior del equipo" en la página 11. Para obtener información adicional sobre prácticas recomendadas de seguridad, visite la página de inicio sobre el cumplimiento de normativas en dell.com/regulatory_compliance.

Vista interior del equipo

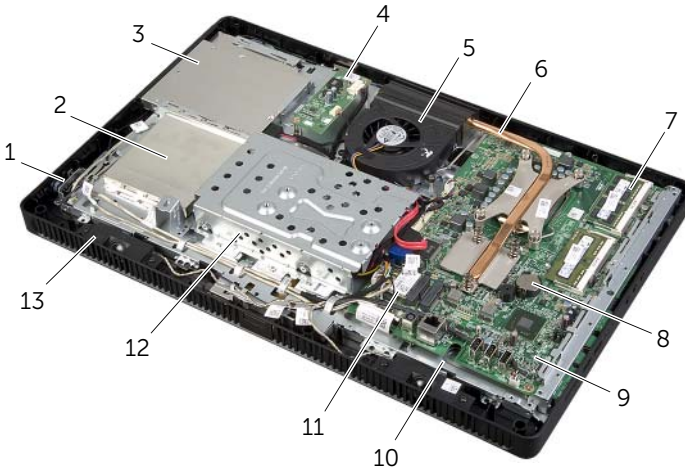

1	Ensamblaje del botón de encendido	2	Cubierta de la tarjeta de la pantalla táctil
3	Ensamblaje de la unidad óptica	4	Tarjeta del convertidor
5	Ventilador	6	Disipador de calor del procesador
7	Módulos de memoria	8	Batería de tipo botón
9	Placa base	10	chasis
11	Minitarjeta inalámbrica	12	Ensamblaje de la unidad de disco duro
13	Altavoces (2)		

Componentes de la placa base

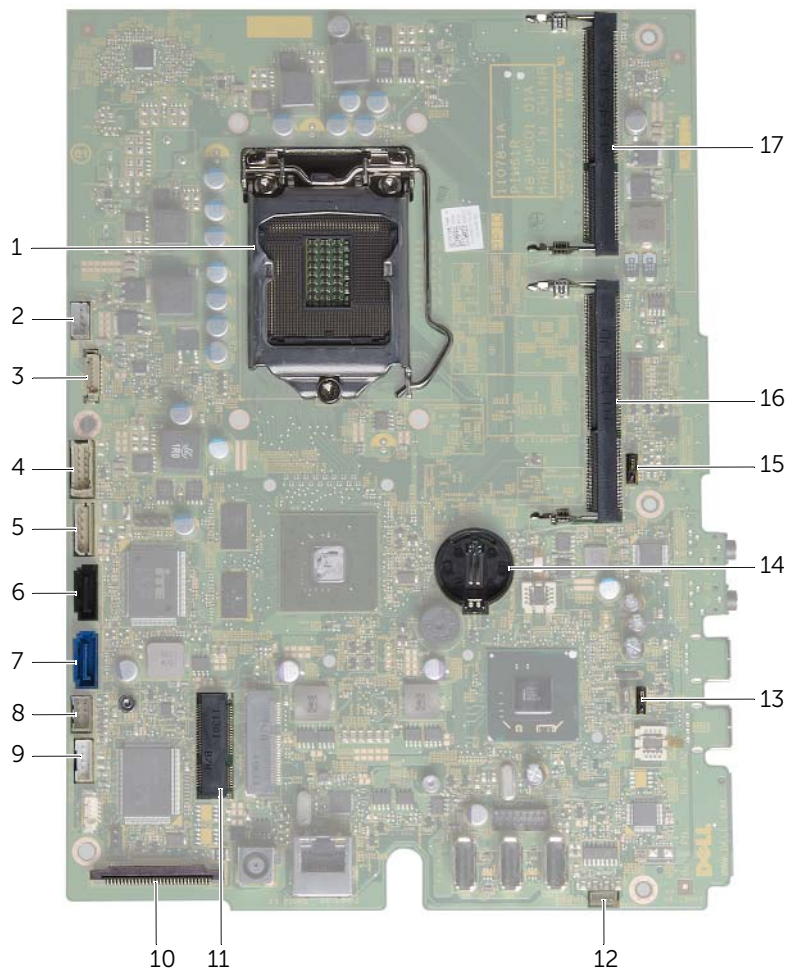

1	Zócalo del procesador	2	Conector del cable del ventilador (FANC1)
3	Conector del cable de la cámara (WEBCAM)	4	Conector del cable de la tarjeta del convertidor (CONVERTER)
5	Unidad de disco duro y unidad óptica Conector del cable de alimentación (SATAP1)	6	Conector del cable de la unidad óptica (SATA_ODD)

7	Conector del cable de la unidad de disco duro (SATA_HDD)	8	Conector de cable del indicador de actividad de la unidad de disco duro y del botón de alimentación (PWRCN1)
9	Conector de la tarjeta de la pantalla táctil (TOUCH)	10	Conector del cable de la pantalla
11	Conector de la minitarjeta inalámbrica (MINICARD WIFI)	12	Conector del cable de los altavoces (SPEAKER)
13	Puente de contraseña (PWCLR1)	14	Zócalo de la batería (BT1)
15	Puente de CMOS (CMOCL1)	16	Conector del módulo de memoria (DIMMB1)
17	Conector del módulo de memoria (DIMMA1)		

Extracción de la cubierta de la base

⚠ AVISO: Antes de trabajar en el interior del equipo, lea la información de seguridad que se entrega con el equipo y siga los pasos en "Antes de comenzar" en la página 9. Después de trabajar en el interior del equipo, siga las instrucciones que aparecen en "Después de trabajar en el interior del equipo" en la página 11. Para obtener información adicional sobre prácticas recomendadas de seguridad, visite la página de inicio sobre el cumplimiento de normativas en dell.com/regulatory_compliance.

Procedimiento

⚠ PRECAUCIÓN: antes de abrir el equipo, asegúrese de colocarlo sobre un paño suave o una superficie limpia para evitar que se raye la pantalla.

- 1 Coloque el equipo boca abajo sobre una superficie plana.
- 2 Presione la lengüeta de la cubierta de la base y levántela.
- 3 Deslice y saque la cubierta de la base del equipo.

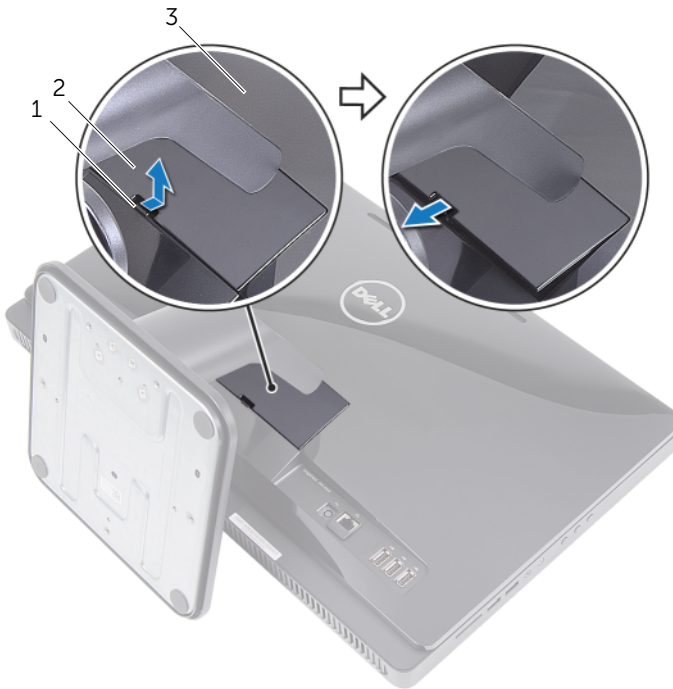

1 lengüeta

2 cubierta de la base

3 cubierta posterior

Sustitución de la cubierta de la base



AVISO: Antes de trabajar en el interior del equipo, lea la información de seguridad que se entrega con el equipo y siga los pasos en "Antes de comenzar" en la página 9. Después de trabajar en el interior del equipo, siga las instrucciones que aparecen en "Después de trabajar en el interior del equipo" en la página 11. Para obtener información adicional sobre prácticas recomendadas de seguridad, visite la página de inicio sobre el cumplimiento de normativas en dell.com/regulatory_compliance.

Procedimiento

- 1 Deslice las pestañas en la cubierta de la base hacia las ranuras en la cubierta trasera para hasta colocar la cubierta de la base en su sitio.
- 2 Siga las instrucciones del apartado "Después de trabajar en el interior del equipo" en la página 11.

Extracción de la base

⚠ AVISO: Antes de trabajar en el interior del equipo, lea la información de seguridad que se entrega con el equipo y siga los pasos en "Antes de comenzar" en la página 9. Después de trabajar en el interior del equipo, siga las instrucciones que aparecen en "Después de trabajar en el interior del equipo" en la página 11. Para obtener información adicional sobre prácticas recomendadas de seguridad, visite la página de inicio sobre el cumplimiento de normativas en dell.com/regulatory_compliance.

Requisitos previos

Extraiga la cubierta de la base. Consulte el apartado "Extracción de la cubierta de la base" en la página 15.

Procedimiento

- 1 Quite los tornillos que fijan la base al chasis.
- 2 Gire la base hacia arriba y sáquela del equipo.



1 base

2 Tornillos (4)

Colocación de la base



AVISO: Antes de trabajar en el interior del equipo, lea la información de seguridad que se entrega con el equipo y siga los pasos en "Antes de comenzar" en la página 9. Después de trabajar en el interior del equipo, siga las instrucciones que aparecen en "Después de trabajar en el interior del equipo" en la página 11. Para obtener información adicional sobre prácticas recomendadas de seguridad, visite la página de inicio sobre el cumplimiento de normativas en dell.com/regulatory_compliance.

Procedimiento

- 1 Deslice las lengüetas de la base por las ranuras de la cubierta trasera.
- 2 Coloque los tornillos que fijan la base al chasis.

Requisitos posteriores

- 1 Vuelva a colocar la cubierta de la base. Consulte el apartado "Sustitución de la cubierta de la base" en la página 16.
- 2 Siga las instrucciones del apartado "Después de trabajar en el interior del equipo" en la página 11.

Extracción de la cubierta posterior

⚠ AVISO: Antes de trabajar en el interior del equipo, lea la información de seguridad que se entrega con el equipo y siga los pasos en "Antes de comenzar" en la página 9. Después de trabajar en el interior del equipo, siga las instrucciones que aparecen en "Después de trabajar en el interior del equipo" en la página 11. Para obtener información adicional sobre prácticas recomendadas de seguridad, visite la página de inicio sobre el cumplimiento de normativas en dell.com/regulatory_compliance.

Requisitos previos

- 1 Extraiga la cubierta de la base. Consulte el apartado "Extracción de la cubierta de la base" en la página 15.
- 2 Retire la base. Consulte el apartado "Extracción de la base" en la página 17.

Procedimiento

- 1 Empezando por encima de la unidad óptica, haga palanca en la cubierta posterior del embellecedor de la pantalla.
- 2 Levante la cubierta posterior para sacarla del equipo.



1 Embellecedor de la pantalla

2 cubierta posterior

Colocación de la cubierta posterior



AVISO: Antes de trabajar en el interior del equipo, lea la información de seguridad que se entrega con el equipo y siga los pasos en "Antes de comenzar" en la página 9. Después de trabajar en el interior del equipo, siga las instrucciones que aparecen en "Después de trabajar en el interior del equipo" en la página 11. Para obtener información adicional sobre prácticas recomendadas de seguridad, visite la página de inicio sobre el cumplimiento de normativas en dell.com/regulatory_compliance.

Procedimiento

Alinee las lengüetas de la cubierta posterior con las del embellecedor de la pantalla y encájela en su sitio.

Requisitos posteriores

- 1 Coloque la base. Consulte el apartado "Colocación de la base" en la página 18.
- 2 Vuelva a colocar la cubierta de la base. Consulte el apartado "Sustitución de la cubierta de la base" en la página 16.
- 3 Siga las instrucciones del apartado "Después de trabajar en el interior del equipo" en la página 11.

Extracción de la unidad de disco duro



AVISO: Antes de trabajar en el interior del equipo, lea la información de seguridad que se entrega con el equipo y siga los pasos en "Antes de comenzar" en la página 9. Después de trabajar en el interior del equipo, siga las instrucciones que aparecen en "Después de trabajar en el interior del equipo" en la página 11. Para obtener información adicional sobre prácticas recomendadas de seguridad, visite la página de inicio sobre el cumplimiento de normativas en dell.com/regulatory_compliance.



PRECAUCIÓN: Para evitar la pérdida de datos, no extraiga la unidad de disco duro cuando el equipo esté encendido o en estado de reposo.



PRECAUCIÓN: Las unidades de disco duro son extremadamente frágiles. Tenga mucho cuidado cuando las manipule.

Requisitos previos

- 1 Extraiga la cubierta de la base. Consulte el apartado "Extracción de la cubierta de la base" en la página 15.
- 2 Retire la base. Consulte el apartado "Extracción de la base" en la página 17.
- 3 Retire la cubierta posterior. Consulte el apartado "Extracción de la cubierta posterior" en la página 19.

Procedimiento

- 1 Retire los cables de la unidad óptica y de ventilación de las guías de encaminamiento en la caja de la unidad de disco duro.
- 2 Quite los tornillos que fijan el ensamblaje de la unidad de disco duro al chasis.
- 3 Deslice y levante el ensamblaje de la unidad de disco duro y luego desconecte el cable de alimentación y de datos del conector de la unidad de disco duro.

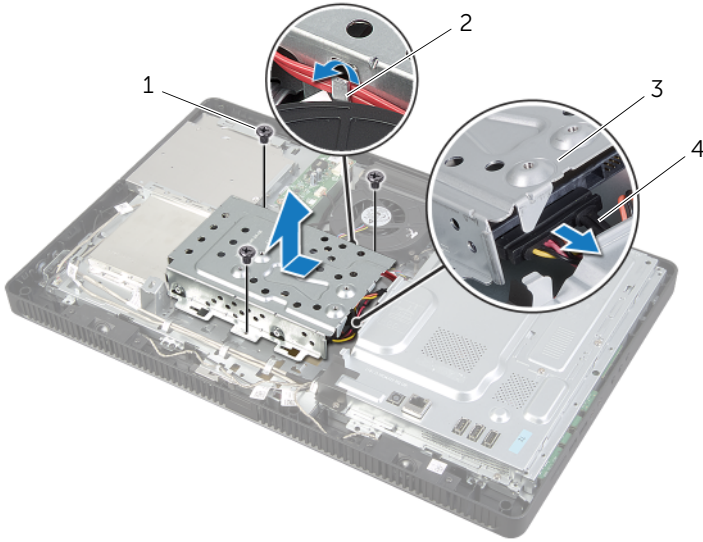

1	tornillos (3)	2	guía de colocación
3	ensamblaje de la unidad de disco duro	4	cables de datos y de alimentación

- 4 Extraiga los tornillos que fijan la canastilla para unidades de disco duro al disco duro.
- 5 Saque la caja de la unidad de disco duro de la misma.

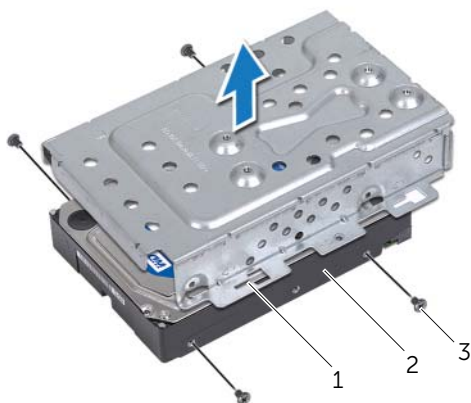

1	canastilla para unidades de disco duro	2	Unidad de disco duro
3	Tornillos (4)		

Colocación de la unidad de disco duro



AVISO: Antes de trabajar en el interior del equipo, lea la información de seguridad que se entrega con el equipo y siga los pasos en "Antes de comenzar" en la página 9. Después de trabajar en el interior del equipo, siga las instrucciones que aparecen en "Después de trabajar en el interior del equipo" en la página 11. Para obtener información adicional sobre prácticas recomendadas de seguridad, visite la página de inicio sobre el cumplimiento de normativas en dell.com/regulatory_compliance.



PRECAUCIÓN: Las unidades de disco duro son extremadamente frágiles. Tenga mucho cuidado cuando las manipule.

Procedimiento

- 1 Alinee los orificios para tornillos de la caja de la unidad de disco duro con los orificios para tornillos su soporte.
- 2 Coloque los tornillos que fijan la canastilla para unidades de disco duro al disco duro.
- 3 Conecte el cable de alimentación y de datos al conector del ensamblaje de la unidad de disco duro.
- 4 Coloque el ensamblaje de la unidad de disco duro en el chasis y deslícelo en su sitio con cuidado.



NOTA: Asegúrese de que las ranuras de la caja de la unidad de disco duro están fijadas bajo las lengüetas del chasis.

- 5 Coloque los tornillos que fijan el ensamblaje de la unidad de disco duro al chasis.
- 6 Enrute los cables de la unidad óptica y de ventilación a través de las guías en la caja de la unidad de disco duro.

Requisitos posteriores

- 1 Coloque la cubierta posterior. Consulte el apartado "Colocación de la cubierta posterior" en la página 20.
- 2 Coloque la base. Consulte el apartado "Colocación de la base" en la página 18.
- 3 Vuelva a colocar la cubierta de la base. Consulte el apartado "Sustitución de la cubierta de la base" en la página 16.
- 4 Siga las instrucciones del apartado "Después de trabajar en el interior del equipo" en la página 11.

Extracción de la unidad óptica

⚠ AVISO: Antes de trabajar en el interior del equipo, lea la información de seguridad que se entrega con el equipo y siga los pasos en "Antes de comenzar" en la página 9. Después de trabajar en el interior del equipo, siga las instrucciones que aparecen en "Después de trabajar en el interior del equipo" en la página 11. Para obtener información adicional sobre prácticas recomendadas de seguridad, visite la página de inicio sobre el cumplimiento de normativas en dell.com/regulatory_compliance.

Requisitos previos

- 1 Extraiga la cubierta de la base. Consulte el apartado "Extracción de la cubierta de la base" en la página 15.
- 2 Retire la base. Consulte el apartado "Extracción de la base" en la página 17.
- 3 Retire la cubierta posterior. Consulte el apartado "Extracción de la cubierta posterior" en la página 19.

Procedimiento

- 1 Desconecte el cable de alimentación y de datos del conector de la del ensamblaje de la unidad óptica.
- 2 Extraiga el tornillo que fija el ensamblaje de la unidad óptica al chasis.
- 3 Deslice el ensamblaje de la unidad óptica para sacarlo de su compartimiento.

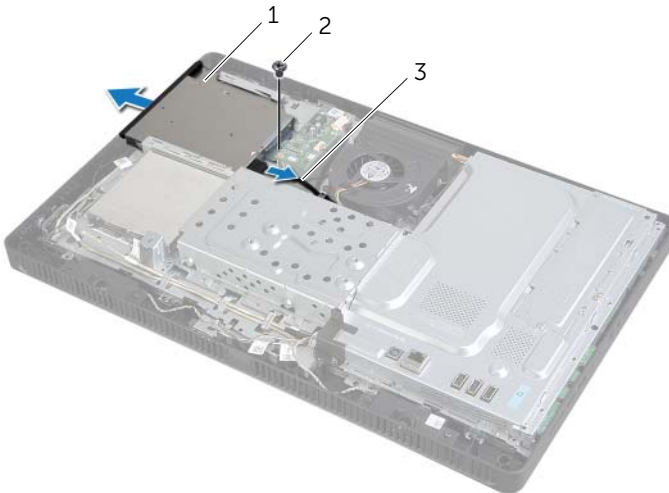

- | | | | |
|---|-----------------------------------|---|----------|
| 1 | Ensamblaje de la unidad óptica | 2 | Tornillo |
| 3 | cables de datos y de alimentación | | |

- 4 Con cuidado, haga palanca en el bisel de la pantalla y sáquelo del ensamblaje de la unidad óptica.
- 5 Retire los tornillos que fijan el soporte de la unidad óptica a la unidad óptica y tire el soporte de ella.

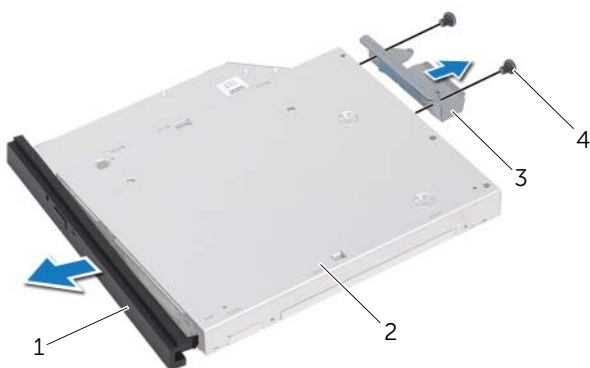

1	Embellecedor de la unidad óptica	2	Unidad óptica
3	Soporte para unidad óptica	4	Tornillos (2)

Colocación de la unidad óptica



AVISO: Antes de trabajar en el interior del equipo, lea la información de seguridad que se entrega con el equipo y siga los pasos en "Antes de comenzar" en la página 9. Después de trabajar en el interior del equipo, siga las instrucciones que aparecen en "Después de trabajar en el interior del equipo" en la página 11. Para obtener información adicional sobre prácticas recomendadas de seguridad, visite la página de inicio sobre el cumplimiento de normativas en dell.com/regulatory_compliance.

Procedimiento

- 1 Alinee los orificios para tornillos del soporte de la unidad óptica con los orificios para tornillos de la unidad óptica.
- 2 Vuelva a colocar los tornillos que fijan el soporte de la unidad óptica a la unidad óptica.
- 3 Alinee las lengüetas del bisel de la unidad óptica con las ranuras del ensamblaje de la unidad óptica y coloque el bisel de la unidad óptica en su sitio.
- 4 Deslice el ensamblaje de la unidad óptica dentro del compartimiento de la unidad óptica hasta que encaje perfectamente.
- 5 Vuelva a colocar el tornillo que fija el ensamblaje de la unidad óptica al chasis.
- 6 Conecte el cable de alimentación y de datos al conector del ensamblaje de la unidad óptica.

Requisitos posteriores

- 1 Coloque la cubierta posterior. Consulte el apartado "Colocación de la cubierta posterior" en la página 20.
- 2 Coloque la base. Consulte el apartado "Colocación de la base" en la página 18.
- 3 Vuelva a colocar la cubierta de la base. Consulte el apartado "Sustitución de la cubierta de la base" en la página 16.
- 4 Siga las instrucciones del apartado "Después de trabajar en el interior del equipo" en la página 11.

Extracción de la tarjeta del convertidor

⚠ AVISO: Antes de trabajar en el interior del equipo, lea la información de seguridad que se entrega con el equipo y siga los pasos en "Antes de comenzar" en la página 9. Después de trabajar en el interior del equipo, siga las instrucciones que aparecen en "Después de trabajar en el interior del equipo" en la página 11. Para obtener información adicional sobre prácticas recomendadas de seguridad, visite la página de inicio sobre el cumplimiento de normativas en dell.com/regulatory_compliance.

Requisitos previos

- 1 Extraiga la cubierta de la base. Consulte el apartado "Extracción de la cubierta de la base" en la página 15.
- 2 Retire la base. Consulte el apartado "Extracción de la base" en la página 17.
- 3 Retire la cubierta posterior. Consulte el apartado "Extracción de la cubierta posterior" en la página 19.

Procedimiento

- 1 Desconecte los cables de la tarjeta del conversor de los conectores de la tarjeta del convertidor.
- 2 Retire los tornillos que fijan la tarjeta del convertidor al chasis.
- 3 Levante la tarjeta del conversor y extráigala del chasis.

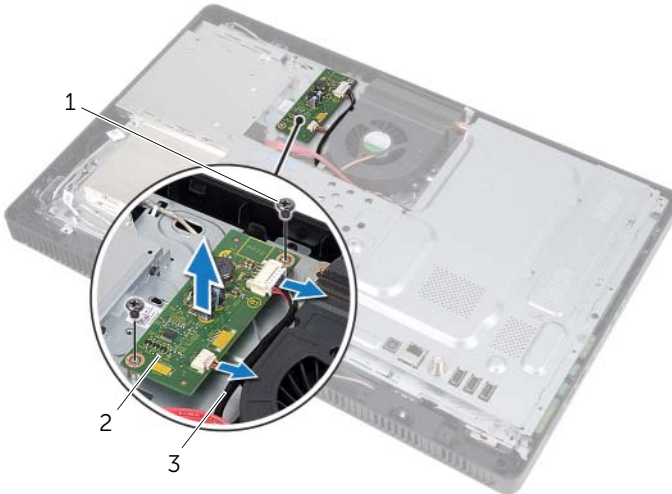

1 Tornillos (2)

2 Tarjeta del convertidor

3 Cables de la tarjeta del conversor (2)

Colocación de la tarjeta del convertidor



AVISO: Antes de trabajar en el interior del equipo, lea la información de seguridad que se entrega con el equipo y siga los pasos en "Antes de comenzar" en la página 9. Después de trabajar en el interior del equipo, siga las instrucciones que aparecen en "Después de trabajar en el interior del equipo" en la página 11. Para obtener información adicional sobre prácticas recomendadas de seguridad, visite la página de inicio sobre el cumplimiento de normativas en dell.com/regulatory_compliance.

Procedimiento

- 1 Alinee los orificios para tornillos de la tarjeta del conversor con los orificios para tornillos del chasis.
- 2 Coloque los tornillos que fijan la tarjeta del convertidor al chasis.
- 3 Conecte los cables de la tarjeta del convertidor a los conectores en la tarjeta del convertidor.

Requisitos posteriores

- 1 Coloque la cubierta posterior. Consulte el apartado "Colocación de la cubierta posterior" en la página 20.
- 2 Coloque la base. Consulte el apartado "Colocación de la base" en la página 18.
- 3 Vuelva a colocar la cubierta de la base. Consulte el apartado "Sustitución de la cubierta de la base" en la página 16.
- 4 Siga las instrucciones del apartado "Después de trabajar en el interior del equipo" en la página 11.

Extracción de la tarjeta de la pantalla táctil

⚠ AVISO: Antes de trabajar en el interior del equipo, lea la información de seguridad que se entrega con el equipo y siga los pasos en "Antes de comenzar" en la página 9. Después de trabajar en el interior del equipo, siga las instrucciones que aparecen en "Después de trabajar en el interior del equipo" en la página 11. Para obtener información adicional sobre prácticas recomendadas de seguridad, visite la página de inicio sobre el cumplimiento de normativas en dell.com/regulatory_compliance.

Requisitos previos

- 1 Extraiga la cubierta de la base. Consulte el apartado "Extracción de la cubierta de la base" en la página 15.
- 2 Retire la base. Consulte el apartado "Extracción de la base" en la página 17.
- 3 Retire la cubierta posterior. Consulte el apartado "Extracción de la cubierta posterior" en la página 19.

Procedimiento

- 1 Retire el tornillo que sujeta la cubierta de la tarjeta de la pantalla táctil al chasis.
- 2 Gire la cubierta de la tarjeta de la pantalla táctil y deslícela fuera de la ranura del chasis.

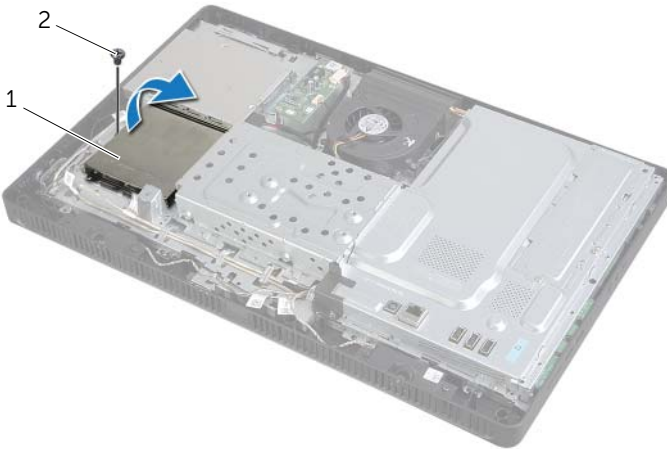

1 Cubierta de la tarjeta de la pantalla táctil

2 Tornillo

- 3 Levante los pestillos del conector y desconecte el cable de la pantalla y el cable de la pantalla táctil de los conectores de la tarjeta de la pantalla táctil.
- 4 Desconecte el cable de la tarjeta de la pantalla táctil del conector en la tarjeta de pantalla táctil.
- 5 Extraiga los tornillos que fijan la tarjeta de la pantalla táctil al chasis.
- 6 Levante la tarjeta de la pantalla táctil del chasis.

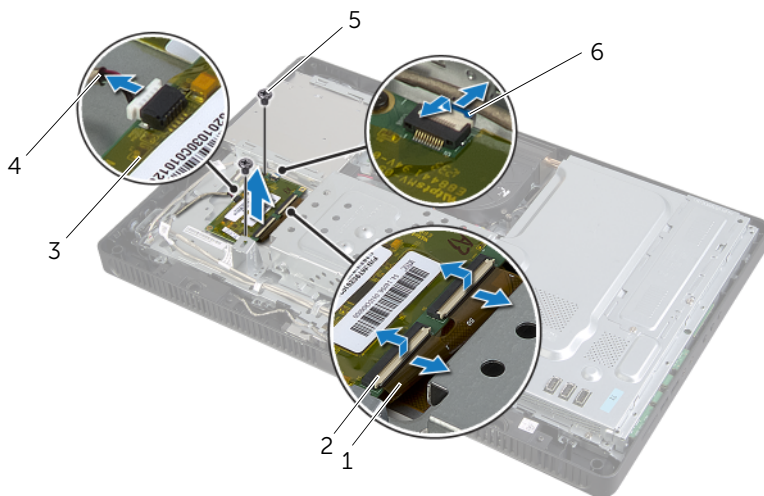

1	Cable de la pantalla	2	Pestillos del conector (3)
3	tarjeta de pantalla táctil	4	Cable de la tarjeta de la pantalla táctil
5	Tornillos (2)	6	Cable de la pantalla táctil

Colocación de la tarjeta de la pantalla táctil



AVISO: Antes de trabajar en el interior del equipo, lea la información de seguridad que se entrega con el equipo y siga los pasos en "Antes de comenzar" en la página 9. Después de trabajar en el interior del equipo, siga las instrucciones que aparecen en "Después de trabajar en el interior del equipo" en la página 11. Para obtener información adicional sobre prácticas recomendadas de seguridad, visite la página de inicio sobre el cumplimiento de normativas en dell.com/regulatory_compliance.

Procedimiento

- 1 Alinee los orificios de los tornillos de la tarjeta de la pantalla táctil con los orificios de los tornillos del chasis.
- 2 Coloque los tornillos que fijan la tarjeta de la pantalla táctil al chasis.
- 3 Conecte el cable de la placa base al conector de la placa base.
- 4 Deslice el cable del dispositivo y el cable de pantalla táctil hacia los conectores de la tarjeta de la pantalla táctil y presione los pestillos del conector para fijar los cables.
- 5 Deslice la lengüeta de la cubierta de la tarjeta de la pantalla táctil a través de la ranura del chasis y alinee el orificio para el tornillo de la cubierta de la tarjeta de la pantalla táctil con los orificios para tornillos en el chasis.
- 6 Retire el tornillo que sujeta la cubierta de la tarjeta de la pantalla al chasis.

Requisitos posteriores

- 1 Coloque la cubierta posterior. Consulte el apartado "Colocación de la cubierta posterior" en la página 20.
- 2 Coloque la base. Consulte el apartado "Colocación de la base" en la página 18.
- 3 Vuelva a colocar la cubierta de la base. Consulte el apartado "Sustitución de la cubierta de la base" en la página 16.
- 4 Siga las instrucciones del apartado "Después de trabajar en el interior del equipo" en la página 11.

Extracción de los módulos de memoria

⚠ AVISO: Antes de trabajar en el interior del equipo, lea la información de seguridad que se entrega con el equipo y siga los pasos en "Antes de comenzar" en la página 9. Después de trabajar en el interior del equipo, siga las instrucciones que aparecen en "Después de trabajar en el interior del equipo" en la página 11. Para obtener información adicional sobre prácticas recomendadas de seguridad, visite la página de inicio sobre el cumplimiento de normativas en dell.com/regulatory_compliance.

Requisitos previos

- 1 Extraiga la cubierta de la base. Consulte el apartado "Extracción de la cubierta de la base" en la página 15.
- 2 Retire la base. Consulte el apartado "Extracción de la base" en la página 17.
- 3 Retire la cubierta posterior. Consulte el apartado "Extracción de la cubierta posterior" en la página 19.

Procedimiento

- 1 Quite el tornillo que fija el protector del módulo de memoria al protector de la placa base.
- 2 Deslice el protector del módulo de memoria hacia la parte superior del equipo y sáquelo del protector de la placa base.

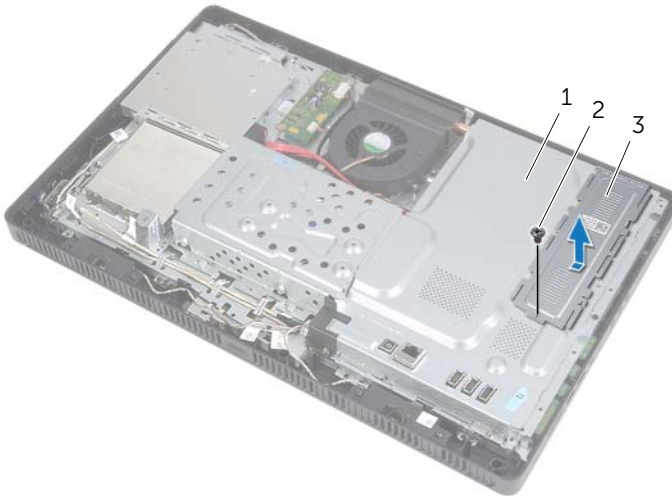

1	protector de la placa base	2	Tornillo
3	cubierta del módulo de memoria		

- 3 Abra cuidadosamente con la punta de los dedos los ganchos de fijación situados en cada extremo del conector del módulo de memoria hasta que salga el módulo de memoria.
- 4 Extraiga el módulo de memoria de su conector.

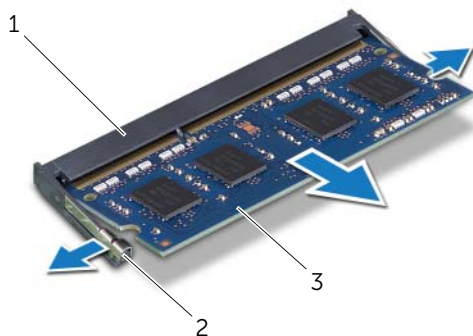

1	Conector del módulo de memoria	2	Ganchos de fijación (2)
3	Módulo de memoria		

Colocación de los módulos de memoria

⚠ AVISO: Antes de trabajar en el interior del equipo, lea la información de seguridad que se entrega con el equipo y siga los pasos en "Antes de comenzar" en la página 9. Después de trabajar en el interior del equipo, siga las instrucciones que aparecen en "Después de trabajar en el interior del equipo" en la página 11. Para obtener información adicional sobre prácticas recomendadas de seguridad, visite la página de inicio sobre el cumplimiento de normativas en dell.com/regulatory_compliance.

Procedimiento

- 1 Alinee la muesca del módulo de memoria con la lengüeta del conector del módulo de memoria.
- 2 Deslice el módulo de memoria para introducirlo firmemente en el conector formando un ángulo de 45 grados y presiónelo hasta que encaje en su sitio.

🔧 NOTA: Si no oye un clic, extraiga el módulo de memoria y vuelva a instalarlo.

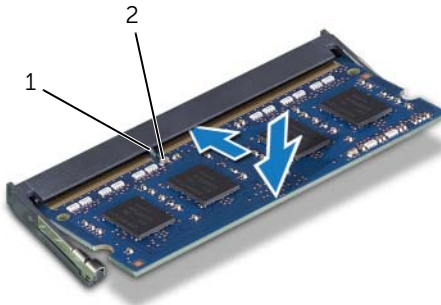

1 lengüeta

2 Muesca

- 3 Inserte las lengüetas del protector del módulo de memoria en las ranuras del protector de la placa base y, a continuación, deslice el protector del módulo de memoria hacia la parte inferior del equipo.

🔧 NOTA: Asegúrese de que el orificio del tornillo del protector del módulo de memoria está alineado con el orificio del tornillo del protector de la placa base.

- 4 Coloque el tornillo que fija el protector del módulo de memoria al protector de la placa base.

Requisitos posteriores

- 1 Coloque la cubierta posterior. Consulte el apartado "Colocación de la cubierta posterior" en la página 20.
- 2 Coloque la base. Consulte el apartado "Colocación de la base" en la página 18.
- 3 Vuelva a colocar la cubierta de la base. Consulte el apartado "Sustitución de la cubierta de la base" en la página 16.
- 4 Siga las instrucciones del apartado "Después de trabajar en el interior del equipo" en la página 11.

Extracción del protector de la placa base

⚠ AVISO: Antes de trabajar en el interior del equipo, lea la información de seguridad que se entrega con el equipo y siga los pasos en "Antes de comenzar" en la página 9. Después de trabajar en el interior del equipo, siga las instrucciones que aparecen en "Después de trabajar en el interior del equipo" en la página 11. Para obtener información adicional sobre prácticas recomendadas de seguridad, visite la página de inicio sobre el cumplimiento de normativas en dell.com/regulatory_compliance.

Requisitos previos

- 1 Extraiga la cubierta de la base. Consulte el apartado "Extracción de la cubierta de la base" en la página 15.
- 2 Retire la base. Consulte el apartado "Extracción de la base" en la página 17.
- 3 Retire la cubierta posterior. Consulte el apartado "Extracción de la cubierta posterior" en la página 19.

Procedimiento

- 1 Extraiga los tornillos que fijan el protector de la placa base al chasis.
- 2 Levante el protector de la placa base para separarlo del chasis.

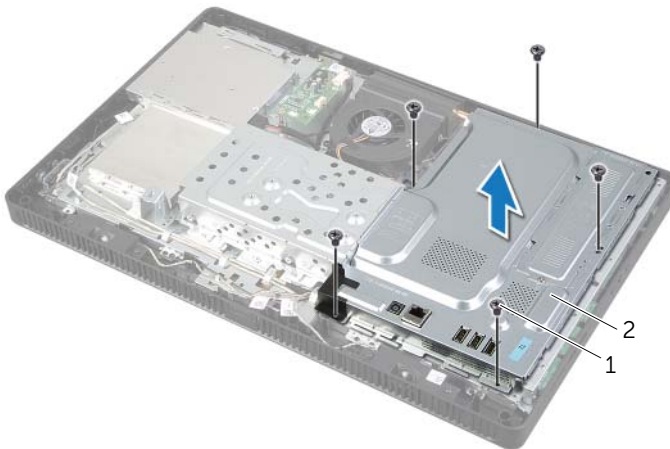

1 tornillos (5)

2 protector de la placa base

Colocación del protector de la placa base



AVISO: Antes de trabajar en el interior del equipo, lea la información de seguridad que se entrega con el equipo y siga los pasos en "Antes de comenzar" en la página 9. Después de trabajar en el interior del equipo, siga las instrucciones que aparecen en "Después de trabajar en el interior del equipo" en la página 11. Para obtener información adicional sobre prácticas recomendadas de seguridad, visite la página de inicio sobre el cumplimiento de normativas en dell.com/regulatory_compliance.

Procedimiento

- 1 Alinee los orificios de los tornillos del protector de la placa base con los orificios de los tornillos del chasis.
- 2 Coloque los tornillos que fijan el protector de la placa base al chasis.

Requisitos posteriores

- 1 Coloque la cubierta posterior. Consulte el apartado "Colocación de la cubierta posterior" en la página 20.
- 2 Coloque la base. Consulte el apartado "Colocación de la base" en la página 18.
- 3 Vuelva a colocar la cubierta de la base. Consulte el apartado "Sustitución de la cubierta de la base" en la página 16.
- 4 Siga las instrucciones del apartado "Después de trabajar en el interior del equipo" en la página 11.

Extracción de la minitarjeta inalámbrica

⚠ AVISO: Antes de trabajar en el interior del equipo, lea la información de seguridad que se entrega con el equipo y siga los pasos en "Antes de comenzar" en la página 9. Después de trabajar en el interior del equipo, siga las instrucciones que aparecen en "Después de trabajar en el interior del equipo" en la página 11. Para obtener información adicional sobre prácticas recomendadas de seguridad, visite la página de inicio sobre el cumplimiento de normativas en dell.com/regulatory_compliance.

Requisitos previos

- 1 Extraiga la cubierta de la base. Consulte el apartado "Extracción de la cubierta de la base" en la página 15.
- 2 Retire la base. Consulte el apartado "Extracción de la base" en la página 17.
- 3 Retire la cubierta posterior. Consulte el apartado "Extracción de la cubierta posterior" en la página 19.
- 4 Extraiga el protector de la placa base. Consulte el apartado "Extracción del protector de la placa base" en la página 37.

Procedimiento

- 1 Localice la minitarjeta inalámbrica en la placa base. Consulte el apartado "Componentes de la placa base" en la página 13.
- 2 Desconecte los cables de la antena de la minitarjeta inalámbrica.
- 3 Retire el tornillo que fija la minitarjeta inalámbrica al conector de la placa base.

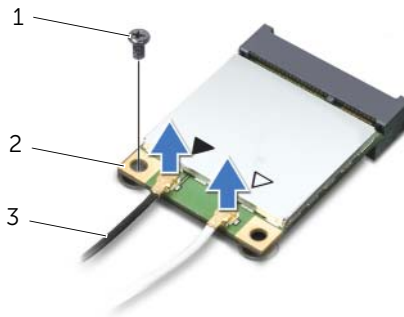

1	Tornillo	2	Minitarjeta inalámbrica
3	Cables de la antena (2)		

4 Levante la minitarjeta para sacarla del conector de la placa base.

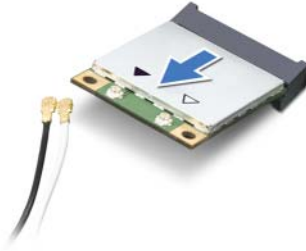

Colocación de la minitarjeta inalámbrica

 **AVISO:** Antes de trabajar en el interior del equipo, lea la información de seguridad que se entrega con el equipo y siga los pasos en "Antes de comenzar" en la página 9. Después de trabajar en el interior del equipo, siga las instrucciones que aparecen en "Después de trabajar en el interior del equipo" en la página 11. Para obtener información adicional sobre prácticas recomendadas de seguridad, visite la página de inicio sobre el cumplimiento de normativas en dell.com/regulatory_compliance.

Procedimiento

 **PRECAUCIÓN:** Para evitar daños en la minitarjeta inalámbrica, asegúrese de que no haya ningún cable debajo de la minitarjeta inalámbrica.

- 1 Alinee la muesca de la minitarjeta inalámbrica con la lengüeta del conector de la placa base.
- 2 Inserte la minitarjeta formando un ángulo de 45 grados en el conector de la placa base.
- 3 Presione el otro extremo de la minitarjeta inalámbrica y vuelva a colocar el tornillo que asegura la minitarjeta inalámbrica al conector de la placa base.
- 4 Conecte los cables de la antena a la minitarjeta inalámbrica.

La siguiente tabla ofrece un esquema de colores del cable de la antena para las minitarjetas inalámbricas compatibles con su equipo.

Conectores de la minitarjeta	Esquemas de colores de los cables de la antena inalámbrica
WLAN + Bluetooth (2 cables)	
WLAN principal + Bluetooth (triángulo blanco)	Blanco
WLAN auxiliar + Bluetooth (triángulo negro)	Negro

Requisitos posteriores

- 1 Coloque el protector de la placa base. Consulte el apartado "Colocación del protector de la placa base" en la página 38.
- 2 Coloque la cubierta posterior. Consulte el apartado "Colocación de la cubierta posterior" en la página 20.
- 3 Coloque la base. Consulte el apartado "Colocación de la base" en la página 18.
- 4 Vuelva a colocar la cubierta de la base. Consulte el apartado "Sustitución de la cubierta de la base" en la página 16.
- 5 Siga las instrucciones del apartado "Después de trabajar en el interior del equipo" en la página 11.

Extracción de la batería de tipo botón

AVISO: Antes de trabajar en el interior del equipo, lea la información de seguridad que se entrega con el equipo y siga los pasos en "Antes de comenzar" en la página 9. Después de trabajar en el interior del equipo, siga las instrucciones que aparecen en "Después de trabajar en el interior del equipo" en la página 11. Para obtener información adicional sobre prácticas recomendadas de seguridad, visite la página de inicio sobre el cumplimiento de normativas en dell.com/regulatory_compliance.

PRECAUCIÓN: Al extraer la batería de tipo botón, se restablecen los valores predeterminados del BIOS. Se recomienda que anote los valores del BIOS antes de extraer la batería de tipo botón.

Requisitos previos

- 1 Extraiga la cubierta de la base. Consulte el apartado "Extracción de la cubierta de la base" en la página 15.
- 2 Retire la base. Consulte el apartado "Extracción de la base" en la página 17.
- 3 Retire la cubierta posterior. Consulte el apartado "Extracción de la cubierta posterior" en la página 19.
- 4 Extraiga el protector de la placa base. Consulte el apartado "Extracción del protector de la placa base" en la página 37.

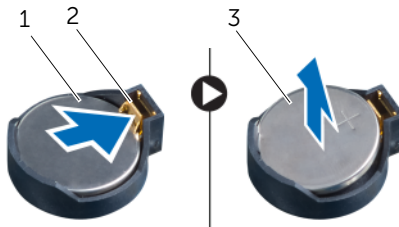

Procedimiento

- 1 Localice el zócalo de la batería en la placa base (consulte). Consulte el apartado "Componentes de la placa base" en la página 13.
- 2 Presione el gancho de fijación para quitarlo de la batería de tipo botón hasta que esta se libere.
- 3 Levante la batería de tipo botón para separarla de su zócalo.



1	Batería de tipo botón	2	Gancho de fijación
3	Lado positivo de la batería de tipo botón		

Colocación de la batería de tipo botón

-  **AVISO:** Antes de trabajar en el interior del equipo, lea la información de seguridad que se entrega con el equipo y siga los pasos en "Antes de comenzar" en la página 9. Después de trabajar en el interior del equipo, siga las instrucciones que aparecen en "Después de trabajar en el interior del equipo" en la página 11. Para obtener información adicional sobre prácticas recomendadas de seguridad, visite la página de inicio sobre el cumplimiento de normativas en dell.com/regulatory_compliance.
-  **AVISO:** Es posible que la batería explote si se instala de forma incorrecta. Reemplace la batería únicamente con un tipo similar o equivalente. Deseche las baterías agotadas de acuerdo con las instrucciones del fabricante.

Procedimiento

Inserte una nueva batería tipo botón (CR2032) en el zócalo con el lado marcado como + hacia arriba y presiónela hasta que quede asentada en su lugar.

Requisitos posteriores

- 1 Coloque el protector de la placa base. Consulte el apartado "Colocación del protector de la placa base" en la página 38.
- 2 Coloque la cubierta posterior. Consulte el apartado "Colocación de la cubierta posterior" en la página 20.
- 3 Coloque la base. Consulte el apartado "Colocación de la base" en la página 18.
- 4 Vuelva a colocar la cubierta de la base. Consulte el apartado "Sustitución de la cubierta de la base" en la página 16.
- 5 Siga las instrucciones del apartado "Después de trabajar en el interior del equipo" en la página 11.

Extracción de los altavoces



AVISO: Antes de trabajar en el interior del equipo, lea la información de seguridad que se entrega con el equipo y siga los pasos en "Antes de comenzar" en la página 9. Después de trabajar en el interior del equipo, siga las instrucciones que aparecen en "Después de trabajar en el interior del equipo" en la página 11. Para obtener información adicional sobre prácticas recomendadas de seguridad, visite la página de inicio sobre el cumplimiento de normativas en dell.com/regulatory_compliance.

Requisitos previos

- 1 Extraiga la cubierta de la base. Consulte el apartado "Extracción de la cubierta de la base" en la página 15.
- 2 Retire la base. Consulte el apartado "Extracción de la base" en la página 17.
- 3 Retire la cubierta posterior. Consulte el apartado "Extracción de la cubierta posterior" en la página 19.
- 4 Extraiga el protector de la placa base. Consulte el apartado "Extracción del protector de la placa base" en la página 37.

Procedimiento

- 1 Desconecte el cable de los altavoces del conector (SPEAKER) de la placa base.
- 2 Observe la colocación de los cables de los altavoces y extraiga el cable de las guías de colocación.
- 3 Extraiga los tornillos que fijan los altavoces al embellecedor de la pantalla.
- 4 Levante los altavoces junto con el cable para retirarlos del embellecedor de la pantalla.

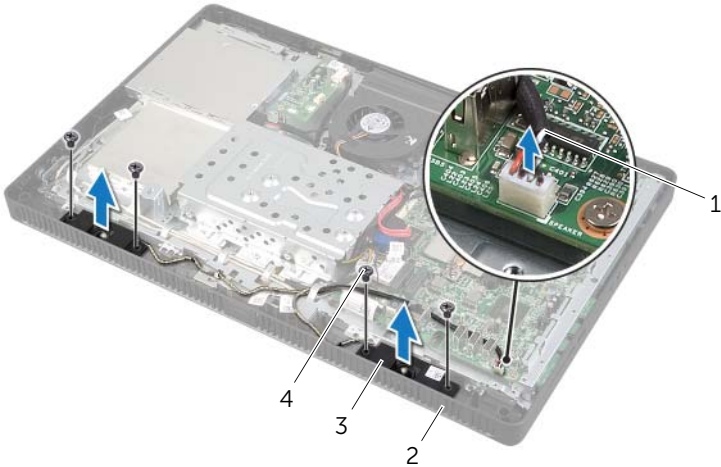

1	Cable de los altavoces	2	Embellecedor de la pantalla
3	Altavoces (2)	4	Tornillos (4)

Colocación de los altavoces



AVISO: Antes de trabajar en el interior del equipo, lea la información de seguridad que se entrega con el equipo y siga los pasos en "Antes de comenzar" en la página 9. Después de trabajar en el interior del equipo, siga las instrucciones que aparecen en "Después de trabajar en el interior del equipo" en la página 11. Para obtener información adicional sobre prácticas recomendadas de seguridad, visite la página de inicio sobre el cumplimiento de normativas en dell.com/regulatory_compliance.

Procedimiento

- 1 Alinee los orificios para tornillos de los altavoces con los orificios para tornillos del embellecedor de la pantalla.
- 2 Coloque los tornillos que fijan los altavoces al embellecedor de la pantalla.
- 3 Coloque el cable de los altavoces siguiendo las guías.
- 4 Conecte el cable del altavoz al conector (SPEAKER) de la placa base.

Requisitos posteriores

- 1 Coloque el protector de la placa base. Consulte el apartado "Colocación del protector de la placa base" en la página 38.
- 2 Coloque la cubierta posterior. Consulte el apartado "Colocación de la cubierta posterior" en la página 20.
- 3 Coloque la base. Consulte el apartado "Colocación de la base" en la página 18.
- 4 Vuelva a colocar la cubierta de la base. Consulte el apartado "Sustitución de la cubierta de la base" en la página 16.
- 5 Siga las instrucciones del apartado "Después de trabajar en el interior del equipo" en la página 11.

Extracción del ventilador



AVISO: Antes de trabajar en el interior del equipo, lea la información de seguridad que se entrega con el equipo y siga los pasos en "Antes de comenzar" en la página 9. Después de trabajar en el interior del equipo, siga las instrucciones que aparecen en "Después de trabajar en el interior del equipo" en la página 11. Para obtener información adicional sobre prácticas recomendadas de seguridad, visite la página de inicio sobre el cumplimiento de normativas en dell.com/regulatory_compliance.

Requisitos previos

- 1 Extraiga la cubierta de la base. Consulte el apartado "Extracción de la cubierta de la base" en la página 15.
- 2 Retire la base. Consulte el apartado "Extracción de la base" en la página 17.
- 3 Retire la cubierta posterior. Consulte el apartado "Extracción de la cubierta posterior" en la página 19.
- 4 Extraiga el protector de la placa base. Consulte el apartado "Extracción del protector de la placa base" en la página 37.

Procedimiento

- 1 Desconecte el cable del ventilador del conector (FANC1) situado en la placa base.
- 2 Extraiga el cable del ventilador de la guía de encaminamiento en la caja de la unidad de disco duro.
- 3 Extraiga los tornillos que sujetan el ventilador al chasis.
- 4 Levante el ventilador junto con su cable y retírelo del chasis.

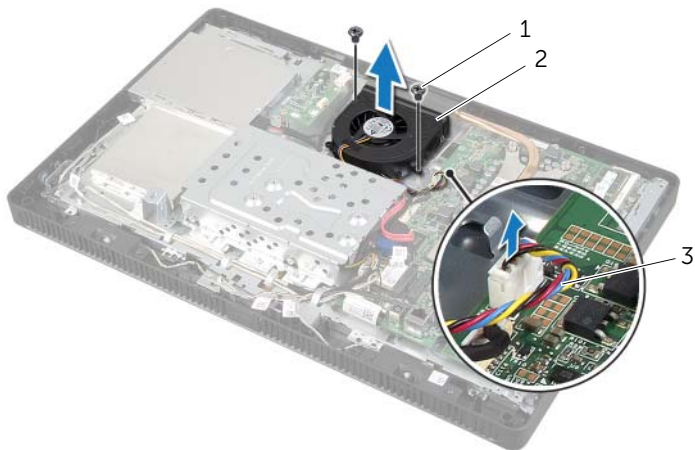

1 Tornillos (2)

2 Ventilador

3 Cable del ventilador

Sustitución del ventilador



AVISO: Antes de trabajar en el interior del equipo, lea la información de seguridad que se entrega con el equipo y siga los pasos en "Antes de comenzar" en la página 9. Después de trabajar en el interior del equipo, siga las instrucciones que aparecen en "Después de trabajar en el interior del equipo" en la página 11. Para obtener información adicional sobre prácticas recomendadas de seguridad, visite la página de inicio sobre el cumplimiento de normativas en dell.com/regulatory_compliance.

Procedimiento

- 1 Alinee los orificios de los tornillos del ventilador con los orificios de los tornillos del chasis.
- 2 Coloque los tornillos que sujetan el ventilador al chasis.
- 3 Pase el cable de ventilación por la guía de colocación en caja de la unidad de disco duro.
- 4 Conecte el cable del ventilador al conector (FANC1) de la placa base.

Requisitos posteriores

- 1 Coloque el protector de la placa base. Consulte el apartado "Colocación del protector de la placa base" en la página 38.
- 2 Coloque la cubierta posterior. Consulte el apartado "Colocación de la cubierta posterior" en la página 20.
- 3 Coloque la base. Consulte el apartado "Colocación de la base" en la página 18.
- 4 Vuelva a colocar la cubierta de la base. Consulte el apartado "Sustitución de la cubierta de la base" en la página 16.
- 5 Siga las instrucciones del apartado "Después de trabajar en el interior del equipo" en la página 11.

Extracción del ensamblaje del botón de encendido



AVISO: Antes de trabajar en el interior del equipo, lea la información de seguridad que se entrega con el equipo y siga los pasos en "Antes de comenzar" en la página 9. Después de trabajar en el interior del equipo, siga las instrucciones que aparecen en "Después de trabajar en el interior del equipo" en la página 11. Para obtener información adicional sobre prácticas recomendadas de seguridad, visite la página de inicio sobre el cumplimiento de normativas en dell.com/regulatory_compliance.

Requisitos previos

- 1 Extraiga la cubierta de la base. Consulte el apartado "Extracción de la cubierta de la base" en la página 15.
- 2 Retire la base. Consulte el apartado "Extracción de la base" en la página 17.
- 3 Retire la cubierta posterior. Consulte el apartado "Extracción de la cubierta posterior" en la página 19.
- 4 Extraiga el protector de la placa base. Consulte el apartado "Extracción del protector de la placa base" en la página 37.

Procedimiento

- 1 Desconecte el cable del botón de encendido y el indicador luminoso de actividad del disco duro del conector (PWRCN1) de la placa base.
- 2 Observe cómo está colocado el cable del botón de encendido y el indicador luminoso de actividad del disco duro y sáquelo de las guías de colocación.
- 3 Quite el tornillo que fija el ensamblaje del botón de encendido al embellecedor de la pantalla.
- 4 Deslice el ensamblaje del botón de encendido hacia la parte superior del equipo y sáquelo del embellecedor de la pantalla.

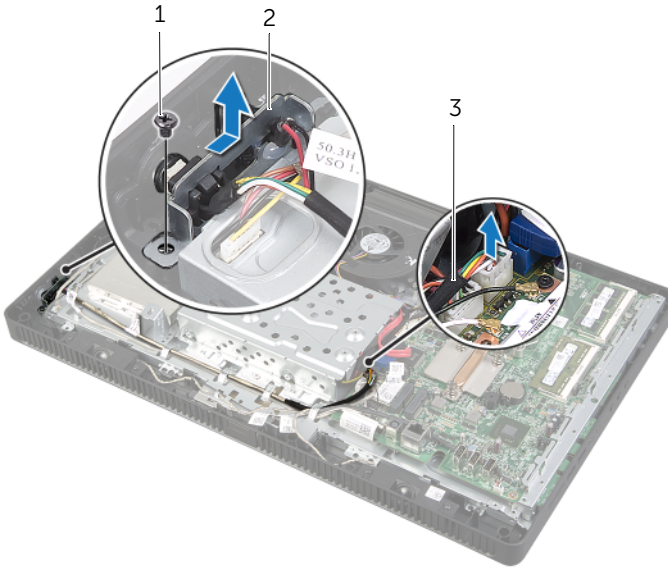

1	Tornillo	2	Ensamblaje del botón de encendido
3	Cable del botón de encendido e indicador luminoso de actividad del disco duro		

Colocación del ensamblaje del botón de encendido



AVISO: Antes de trabajar en el interior del equipo, lea la información de seguridad que se entrega con el equipo y siga los pasos en "Antes de comenzar" en la página 9. Después de trabajar en el interior del equipo, siga las instrucciones que aparecen en "Después de trabajar en el interior del equipo" en la página 11. Para obtener información adicional sobre prácticas recomendadas de seguridad, visite la página de inicio sobre el cumplimiento de normativas en dell.com/regulatory_compliance.

Procedimiento

- 1 Coloque el ensamblaje del botón de encendido en el embellecedor de la pantalla y deslícelo hacia la parte inferior del equipo.
 -  **NOTA:** Asegúrese de que la ranura del ensamblaje del botón de encendido está fijada debajo de la lengüeta del embellecedor de la pantalla.
- 2 Alinee el orificio del tornillo del ensamblaje del botón de encendido con el orificio del tornillo del embellecedor de la pantalla.
- 3 Coloque el tornillo que fija el ensamblaje del botón de encendido al embellecedor de la pantalla.
- 4 Coloque el cable del botón de encendido y el indicador luminoso de actividad del disco duro en las guías de colocación.
- 5 Conecte el cable del botón de encendido y el indicador luminoso de actividad del disco duro en el conector (PWRCN1) de la placa base.

Requisitos posteriores

- 1 Coloque el protector de la placa base. Consulte el apartado "Colocación del protector de la placa base" en la página 38.
- 2 Coloque la cubierta posterior. Consulte el apartado "Colocación de la cubierta posterior" en la página 20.
- 3 Coloque la base. Consulte el apartado "Colocación de la base" en la página 18.
- 4 Vuelva a colocar la cubierta de la base. Consulte el apartado "Sustitución de la cubierta de la base" en la página 16.
- 5 Siga las instrucciones del apartado "Después de trabajar en el interior del equipo" en la página 11.

Extracción del disipador de calor del procesador

 **AVISO:** Antes de trabajar en el interior del equipo, lea la información de seguridad que se entrega con el equipo y siga los pasos en "Antes de comenzar" en la página 9. Después de trabajar en el interior del equipo, siga las instrucciones que aparecen en "Después de trabajar en el interior del equipo" en la página 11. Para obtener información adicional sobre prácticas recomendadas de seguridad, visite la página de inicio sobre el cumplimiento de normativas en dell.com/regulatory_compliance.

 **AVISO:** El disipador de calor se puede calentar mucho durante el funcionamiento normal. Asegúrese de que ha transcurrido el tiempo suficiente para que se haya enfriado antes de tocarlo.

 **PRECAUCIÓN:** Para garantizar la máxima refrigeración del procesador, no toque las zonas de transferencia de calor del procesador. La grasa de su piel puede reducir la capacidad de transferencia de calor de la pasta térmica.

Requisitos previos

- 1 Extraiga la cubierta de la base. Consulte el apartado "Extracción de la cubierta de la base" en la página 15.
- 2 Retire la base. Consulte el apartado "Extracción de la base" en la página 17.
- 3 Retire la cubierta posterior. Consulte el apartado "Extracción de la cubierta posterior" en la página 19.
- 4 Extraiga el protector de la placa base. Consulte el apartado "Extracción del protector de la placa base" en la página 37.

Procedimiento

- 1 Siguiendo el orden (indicado en el disipador de calor del procesador), afloje Los tornillos cautivos que fijan el disipador del procesador de calor a la placa base.
- 2 Levante con cuidado el procesado del disipador de calor para liberarlo de la lengüeta del chasis.

 **NOTA:** Es posible que la apariencia del procesador de la placa base difiera según el modelo del equipo.

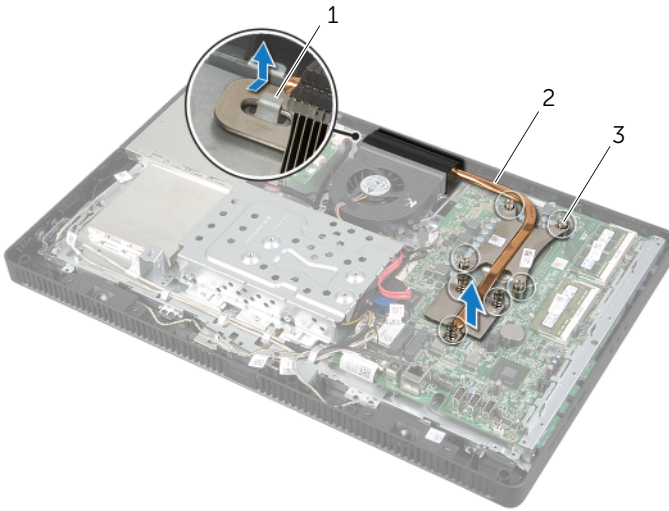

1	lengüeta	2	Disipador de calor del procesador
3	Tornillos cautivos (7)		

Colocación del disipador de calor del procesador

 **AVISO:** Antes de trabajar en el interior del equipo, lea la información de seguridad que se entrega con el equipo y siga los pasos en "Antes de comenzar" en la página 9. Después de trabajar en el interior del equipo, siga las instrucciones que aparecen en "Después de trabajar en el interior del equipo" en la página 11. Para obtener información adicional sobre prácticas recomendadas de seguridad, visite la página de inicio sobre el cumplimiento de normativas en dell.com/regulatory_compliance.

 **PRECAUCIÓN:** Una alineación incorrecta del disipador de calor del procesador puede provocar daños en la placa base y en el procesador.

Procedimiento

 **NOTA:** Si vuelve a instalar el procesador y el disipador de calor del procesador originales al mismo tiempo, puede reutilizar la pasta térmica existente. Si sustituye el procesador o el disipador de calor del procesador, utilice la pasta térmica incluida en el kit para garantizar la conductividad térmica.

- 1 Quite la grasa térmica de la parte inferior del disipador de calor del procesador y vuelva a aplicar la pasta térmica.
- 2 Deslice la ranura del disipador de calor del procesador en la lengüeta del chasis.
- 3 Alinee los tornillos cautivos del disipador de calor del procesador con los orificios para los tornillos de la placa base.
- 4 Siguiendo el orden (indicado en el disipador de calor del procesador), apriete Los tornillos cautivos que fijan el disipador del procesador de calor a la placa base.

Requisitos posteriores

- 1 Coloque el protector de la placa base. Consulte el apartado "Colocación del protector de la placa base" en la página 38.
- 2 Coloque la cubierta posterior. Consulte el apartado "Colocación de la cubierta posterior" en la página 20.
- 3 Coloque la base. Consulte el apartado "Colocación de la base" en la página 18.
- 4 Vuelva a colocar la cubierta de la base. Consulte el apartado "Sustitución de la cubierta de la base" en la página 16.
- 5 Siga las instrucciones del apartado "Después de trabajar en el interior del equipo" en la página 11.

Extracción del procesador



AVISO: Antes de trabajar en el interior del equipo, lea la información de seguridad que se entrega con el equipo y siga los pasos en "Antes de comenzar" en la página 9. Después de trabajar en el interior del equipo, siga las instrucciones que aparecen en "Después de trabajar en el interior del equipo" en la página 11. Para obtener información adicional sobre prácticas recomendadas de seguridad, visite la página de inicio sobre el cumplimiento de normativas en dell.com/regulatory_compliance.



PRECAUCIÓN: Los procesadores son frágiles. Tome el procesador únicamente por los bordes y no toque las clavijas de metal.

Requisitos previos

- 1 Extraiga la cubierta de la base. Consulte el apartado "Extracción de la cubierta de la base" en la página 15.
- 2 Retire la base. Consulte el apartado "Extracción de la base" en la página 17.
- 3 Retire la cubierta posterior. Consulte el apartado "Extracción de la cubierta posterior" en la página 19.
- 4 Extraiga el protector de la placa base. Consulte el apartado "Extracción del protector de la placa base" en la página 37.
- 5 Extraiga el disipador de calor del procesador. Consulte el apartado "Extracción del disipador de calor del procesador" en la página 53.

Procedimiento

- 1 Presione la palanca de liberación hacia abajo y hacia afuera para liberarla de la lengüeta de fijación.
- 2 Extienda totalmente la palanca de liberación para abrir la cubierta del procesador. Deje extendida la palanca de liberación en la posición de liberación para que el zócalo esté listo para el nuevo procesador.
- 3 Levante con cuidado el procesador para retirarlo del zócalo.

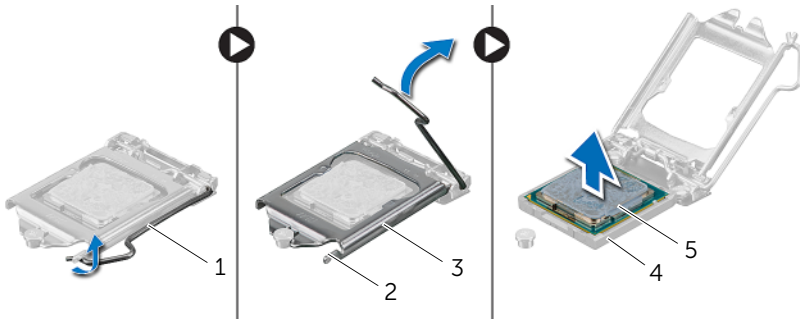

1	palanca de liberación	2	lengüeta
3	cubierta del procesador	4	Zócalo
5	procesador		

Colocación del procesador

⚠ AVISO: Antes de trabajar en el interior del equipo, lea la información de seguridad que se entrega con el equipo y siga los pasos en "Antes de comenzar" en la página 9. Después de trabajar en el interior del equipo, siga las instrucciones que aparecen en "Después de trabajar en el interior del equipo" en la página 11. Para obtener información adicional sobre prácticas recomendadas de seguridad, visite la página de inicio sobre el cumplimiento de normativas en dell.com/regulatory_compliance.

Procedimiento

- 1 Asegúrese de que la palanca de liberación del zócalo del procesador esté en la posición abierta.
- ⚠ PRECAUCIÓN:** Deberá colocar el procesador correctamente en el zócalo para evitar que se dañe permanentemente el procesador.
- 2 Alinee las muescas de alineación del procesador con las dos lengüetas de alineación del zócalo.
- 3 Alinee la esquina de la pata 1 del procesador con la esquina de la pata 1 del zócalo del procesador y, a continuación, coloque el procesador en el zócalo.
- ⚠ PRECAUCIÓN:** Asegúrese de que la muesca de la cubierta del procesador esté colocada bajo la marca de alineación.
- 4 Cuando el procesador esté completamente asentado en el zócalo, cierre la cubierta del procesador.
- 5 Gire la palanca de liberación hacia abajo y colóquela bajo la lengüeta de la cubierta del procesador.

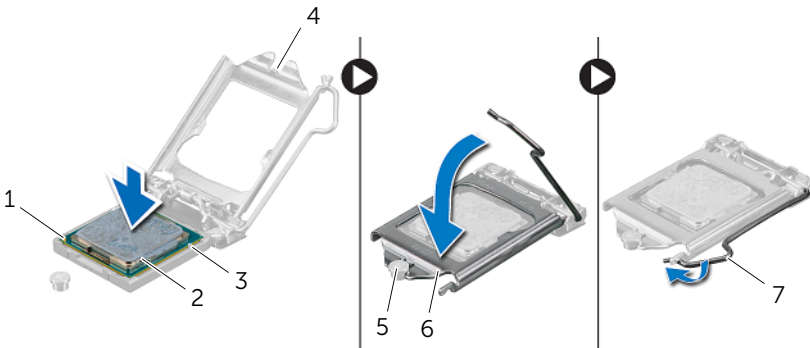

1	indicador de pata 1 del procesador	2	procesador
3	Lengüetas de alineación (2)	4	Muesca de la cubierta del procesador
5	marca de alineación	6	cubierta del procesador
7	palanca de liberación		

- 6 Quite el lubricante térmico de la parte inferior del disipador de calor del procesador.
- 7 Aplique la nueva pasta térmica en la parte superior del procesador.

Requisitos posteriores

- 1 Coloque el disipador de calor del procesador. Consulte el apartado "Colocación del disipador de calor del procesador" en la página 55.
- 2 Coloque el protector de la placa base. Consulte el apartado "Colocación del protector de la placa base" en la página 38.
- 3 Coloque la cubierta posterior. Consulte el apartado "Colocación de la cubierta posterior" en la página 20.
- 4 Coloque la base. Consulte el apartado "Colocación de la base" en la página 18.
- 5 Vuelva a colocar la cubierta de la base. Consulte el apartado "Sustitución de la cubierta de la base" en la página 16.
- 6 Siga las instrucciones del apartado "Después de trabajar en el interior del equipo" en la página 11.

Extracción de la placa base



AVISO: Antes de trabajar en el interior del equipo, lea la información de seguridad que se entrega con el equipo y siga los pasos en "Antes de comenzar" en la página 9. Después de trabajar en el interior del equipo, siga las instrucciones que aparecen en "Después de trabajar en el interior del equipo" en la página 11. Para obtener información adicional sobre prácticas recomendadas de seguridad, visite la página de inicio sobre el cumplimiento de normativas en dell.com/regulatory_compliance.



NOTA: La etiqueta de servicio del equipo se encuentra en la placa base. Debe introducir la etiqueta de servicio en el BIOS después de volver a colocar la placa base.



NOTA: Antes de desconectar los cables de la placa base, anote la ubicación de los conectores. De esta manera, podrá volver a conectarlos de forma correcta una vez que vuelva a colocar la placa base.

Requisitos previos

- 1 Extraiga la cubierta de la base. Consulte el apartado "Extracción de la cubierta de la base" en la página 15.
- 2 Retire la base. Consulte el apartado "Extracción de la base" en la página 17.
- 3 Retire la cubierta posterior. Consulte el apartado "Extracción de la cubierta posterior" en la página 19.
- 4 Extraiga el protector de la placa base. Consulte el apartado "Extracción del protector de la placa base" en la página 37.
- 5 Extraiga el módulo o módulos de memoria. Consulte el apartado "Extracción de los módulos de memoria" en la página 33.
- 6 Extraiga la minitarjeta inalámbrica. Consulte el apartado "Extracción de la minitarjeta inalámbrica" en la página 39.
- 7 Extraiga el dissipador de calor del procesador. Consulte el apartado "Extracción del dissipador de calor del procesador" en la página 53.
- 8 Extraiga el procesador. Consulte el apartado "Extracción del procesador" en la página 56.

Procedimiento

- 1 Desconecte los cables de sus conectores correspondientes de la placa base.
 **NOTA:** Para obtener información sobre la ubicación de los conectores, consulte "Componentes de la placa base" en la página 13.
- 2 Extraiga los tornillos que fijan la placa base al chasis.
- 3 Levante la placa base formando un ángulo y deslícela para liberar los conectores de la placa de las ranuras del chasis.
- 4 Extraiga la placa base del chasis.



1 Placa base

2 tornillos (5)

Colocación de la placa base



AVISO: Antes de trabajar en el interior del equipo, lea la información de seguridad que se entrega con el equipo y siga los pasos en "Antes de comenzar" en la página 9. Después de trabajar en el interior del equipo, siga las instrucciones que aparecen en "Después de trabajar en el interior del equipo" en la página 11. Para obtener información adicional sobre prácticas recomendadas de seguridad, visite la página de inicio sobre el cumplimiento de normativas en dell.com/regulatory_compliance.



NOTA: La etiqueta de servicio del equipo se encuentra en la placa base. Debe introducir la etiqueta de servicio en la configuración del sistema después de volver a colocar la placa base.

Procedimiento

- 1 Deslice los conectores de la placa base en las ranuras del chasis y alinee los orificios de los tornillos situados en la placa base con los orificios de los tornillos situados en el chasis.
- 2 Coloque los tornillos que fijan la placa base al chasis.
- 3 Conecte los cables a sus conectores correspondientes de la placa base:

Requisitos posteriores

- 1 Coloque el procesador. "Colocación del procesador" en la página 58
- 2 Coloque el disipador de calor del procesador. Consulte el apartado "Colocación del disipador de calor del procesador" en la página 55.
- 3 Coloque la minitarjeta inalámbrica. Consulte el apartado "Colocación de la minitarjeta inalámbrica" en la página 41.
- 4 Vuelva a colocar el módulo o los módulos de memoria. Consulte el apartado "Colocación de los módulos de memoria" en la página 35.
- 5 Coloque el protector de la placa base. Consulte el apartado "Colocación del protector de la placa base" en la página 38.
- 6 Coloque la cubierta posterior. Consulte el apartado "Colocación de la cubierta posterior" en la página 20.
- 7 Coloque la base. Consulte el apartado "Colocación de la base" en la página 18.
- 8 Vuelva a colocar la cubierta de la base. Consulte el apartado "Sustitución de la cubierta de la base" en la página 16.
- 9 Siga las instrucciones del apartado "Después de trabajar en el interior del equipo" en la página 11.

Introducción de la etiqueta de servicio en el BIOS

- 1 Encienda el equipo.
- 2 Presione <F2> durante la POST (Power-On Self-Test [autoprueba de encendido]) para abrir el programa de configuración del sistema.
- 3 Vaya a la ficha principal y escriba la etiqueta de servicio en el campo **Service Tag Input** (Entrada de la etiqueta de servicio). Consulte el apartado "Opciones del programa de configuración del sistema" en la página 87.

Extracción del panel de la pantalla



AVISO: Antes de trabajar en el interior del equipo, lea la información de seguridad que se entrega con el equipo y siga los pasos en "Antes de comenzar" en la página 9. Después de trabajar en el interior del equipo, siga las instrucciones que aparecen en "Después de trabajar en el interior del equipo" en la página 11. Para obtener información adicional sobre prácticas recomendadas de seguridad, visite la página de inicio sobre el cumplimiento de normativas en dell.com/regulatory_compliance.

Requisitos previos

- 1 Extraiga la cubierta de la base. Consulte el apartado "Extracción de la cubierta de la base" en la página 15.
- 2 Retire la base. Consulte el apartado "Extracción de la base" en la página 17.
- 3 Retire la cubierta posterior. Consulte el apartado "Extracción de la cubierta posterior" en la página 19.
- 4 Siga las instrucciones de paso 1 a paso 3 de "Extracción de la unidad óptica" en la página 25.
- 5 Siga las instrucciones de paso 1 a paso 3 de "Extracción de la unidad de disco duro" en la página 21.
- 6 Extraiga la tarjeta del convertidor. Consulte el apartado "Extracción de la tarjeta del convertidor" en la página 28.
- 7 Extraiga la tarjeta de la pantalla táctil. Consulte el apartado "Extracción de la tarjeta de la pantalla táctil" en la página 30.
- 8 Extraiga el protector de la placa base. Consulte el apartado "Extracción del protector de la placa base" en la página 37.
- 9 Extraiga el ventilador. Consulte el apartado "Extracción del ventilador" en la página 47.
- 10 Extraiga el disipador de calor del procesador. Consulte el apartado "Extracción del disipador de calor del procesador" en la página 53.
- 11 Siga las instrucciones de paso 1 a paso 3 de "Extracción de la placa base" en la página 60.

Procedimiento

- 1 Desconecte el cable de la tarjeta del convertidor del conector del panel de la pantalla.
- 2 Extraiga los tornillos que fijan el chasis al embellecedor de la pantalla.
- 3 Presione para liberar las lengüetas que fijan el chasis al embellecedor de la pantalla.
- 4 Levante el chasis del panel de la pantalla.

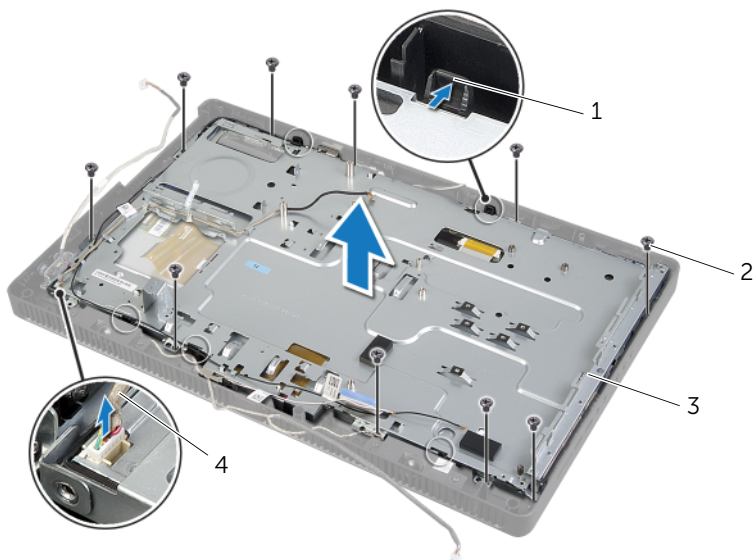

1	Lengüetas (5)	2	tornillos (10)
3	chasis	4	cable de la tarjeta del convertidor

- 5 Tire y libera la cinta que fija el cable de la pantalla al conector del embellecedor de la pantalla.
- 6 Presione el pestillo de liberación por los lados del cable de la pantalla y, a continuación, tire del cable de la pantalla para desconectarlo del panel de la pantalla.
- 7 Levante los pestillos del conector y desconecte los cables de los conectores en el panel de la pantalla.

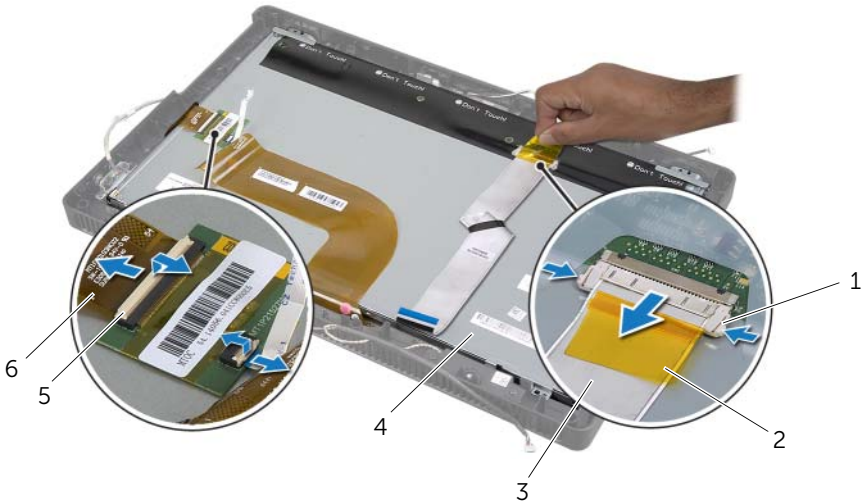

1	pestillos de liberación (2)	2	Cinta
3	Cable de la pantalla	4	Panel de la pantalla
5	Pestillos del conector (2)	6	Cables de la pantalla táctil (2)

- 8 Extraiga el cable de la pantalla y los cables de la pantalla táctil del panel de la pantalla.
- 9 Levante el panel de la pantalla del embellecedor de la pantalla y colóquelo sobre una superficie limpia.



1 Panel de la pantalla

2 Embellecedor de la pantalla

- 10 Extraiga los tornillos que fijan los soportes del panel de la pantalla al panel de la pantalla.
- 11 Extraiga los soportes del panel de la pantalla del panel de la pantalla.

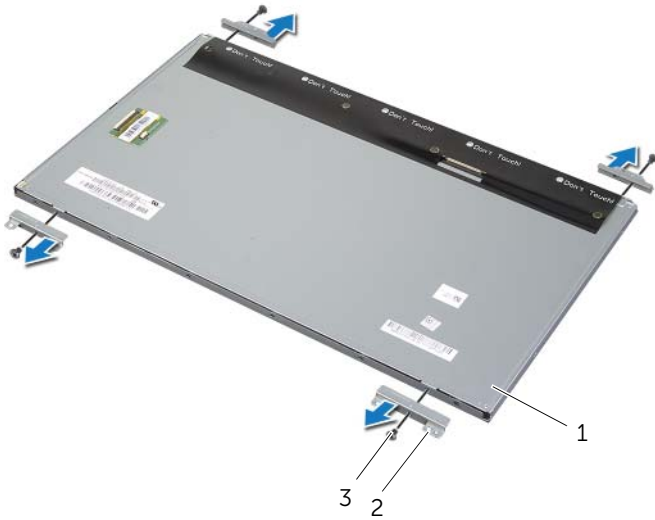

1 Panel de la pantalla	2 Soportes del panel de la pantalla (4)
3 Tornillos (4)	

Colocación del panel de la pantalla



AVISO: Antes de trabajar en el interior del equipo, lea la información de seguridad que se entrega con el equipo y siga los pasos en "Antes de comenzar" en la página 9. Después de trabajar en el interior del equipo, siga las instrucciones que aparecen en "Después de trabajar en el interior del equipo" en la página 11. Para obtener información adicional sobre prácticas recomendadas de seguridad, visite la página de inicio sobre el cumplimiento de normativas en dell.com/regulatory_compliance.

Procedimiento

- 1 Alinee los orificios de los tornillos de los soportes del panel de la pantalla con los orificios de los tornillos del panel de la pantalla.
 - 2 Extraiga los tornillos que fijan los soportes del panel de la pantalla al panel de la pantalla.
 - 3 Alinee los orificios de los tornillos del panel de la pantalla con los del embellecedor de la pantalla y coloque el panel de la pantalla en el embellecedor.
-  **NOTA:** Asegúrese de que no haya ningún cable debajo del panel de la pantalla.
- 4 Conecte el cable de la pantalla al conector del panel de la pantalla y fíjelo con la cinta.
 - 5 Deslice los cables de la tarjeta de la pantalla táctil a los conectores del panel de la pantalla y presione los pestillos del conector para fijar los cables.
 - 6 Alinee los orificios de los tornillos en el chasis con los orificios del embellecedor de la pantalla para volver a colocar el chasis en su sitio.
 - 7 Vuelva a colocar los tornillos que fijan el chasis al embellecedor de la pantalla.
 - 8 Conecte el cable de la tarjeta del convertidor al conector del panel de la pantalla.

Requisitos posteriores

- 1 Siga las instrucciones de paso 1 a paso 3 de "Colocación de la placa base" en la página 62.
- 2 Coloque el disipador de calor del procesador. Consulte el apartado "Colocación del disipador de calor del procesador" en la página 55.
- 3 Coloque el ventilador. Consulte el apartado "Sustitución del ventilador" en la página 49.
- 4 Coloque el protector de la placa base. Consulte el apartado "Colocación del protector de la placa base" en la página 38.
- 5 Coloque la tarjeta de la pantalla táctil. Consulte el apartado "Colocación de la tarjeta de la pantalla táctil" en la página 32.
- 6 Vuelva a colocar la tarjeta del convertidor. Consulte el apartado "Colocación de la tarjeta del convertidor" en la página 29.

- 7** Siga las instrucciones de paso 3 a paso 5 de "Colocación de la unidad de disco duro" en la página 24.
- 8** Siga las instrucciones de paso 4 a paso 6 de "Colocación de la unidad óptica" en la página 27.
- 9** Coloque la cubierta posterior. Consulte el apartado "Colocación de la cubierta posterior" en la página 20.
- 10** Coloque la base. Consulte el apartado "Colocación de la base" en la página 18.
- 11** Vuelva a colocar la cubierta de la base. Consulte el apartado "Sustitución de la cubierta de la base" en la página 16.
- 12** Siga las instrucciones del apartado "Después de trabajar en el interior del equipo" en la página 11.

Extracción del módulo de la cámara



AVISO: Antes de trabajar en el interior del equipo, lea la información de seguridad que se entrega con el equipo y siga los pasos en "Antes de comenzar" en la página 9. Después de trabajar en el interior del equipo, siga las instrucciones que aparecen en "Después de trabajar en el interior del equipo" en la página 11. Para obtener información adicional sobre prácticas recomendadas de seguridad, visite la página de inicio sobre el cumplimiento de normativas en dell.com/regulatory_compliance.

Requisitos previos

- 1 Extraiga la cubierta de la base. Consulte el apartado "Extracción de la cubierta de la base" en la página 15.
- 2 Retire la base. Consulte el apartado "Extracción de la base" en la página 17.
- 3 Retire la cubierta posterior. Consulte el apartado "Extracción de la cubierta posterior" en la página 19.
- 4 Siga las instrucciones de paso 1 a paso 3 de "Extracción de la unidad óptica" en la página 25.
- 5 Siga las instrucciones de paso 1 a paso 3 de "Extracción de la unidad de disco duro" en la página 21.
- 6 Extraiga la tarjeta del convertidor. Consulte el apartado "Extracción de la tarjeta del convertidor" en la página 28.
- 7 Extraiga la tarjeta de la pantalla táctil. Consulte el apartado "Extracción de la tarjeta de la pantalla táctil" en la página 30.
- 8 Extraiga el protector de la placa base. Consulte el apartado "Extracción del protector de la placa base" en la página 37.
- 9 Extraiga el ventilador. Consulte el apartado "Extracción del ventilador" en la página 47.
- 10 Extraiga el disipador de calor del procesador. Consulte el apartado "Extracción del disipador de calor del procesador" en la página 53.
- 11 Siga las instrucciones de paso 1 a paso 3 de "Extracción de la placa base" en la página 60.
- 12 Siga las instrucciones de paso 1 a paso 4 de "Extracción del panel de la pantalla" en la página 64.

Procedimiento

- 1 Extraiga los tornillos que fijan el ensamblaje de la cámara al embellecedor de la pantalla.
- 2 Levante el ensamblaje de la cámara cuidadosamente y déle la vuelta.
- 3 Desconecte el cable de la cámara del conector en el módulo de la cámara.
- 4 Extraiga el tornillo que fija el módulo de la cámara al soporte.
- 5 Deslice y saque el módulo de la cámara del soporte.

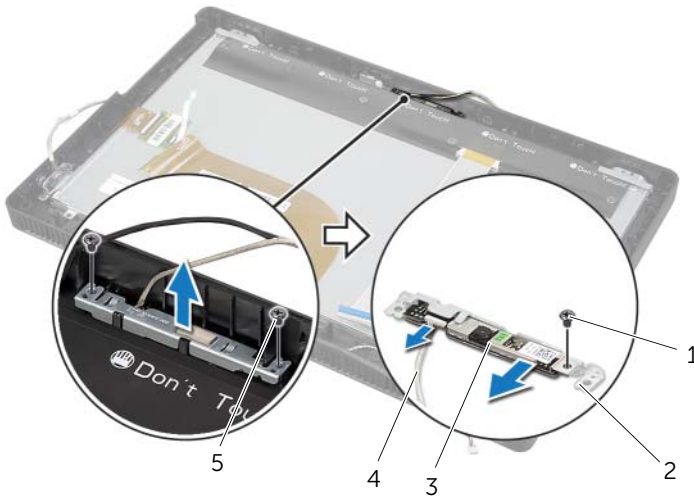

1	Tornillo	2	Soporte del módulo de la cámara
3	Ensamblaje de la cámara	4	Cable de la cámara
5	Tornillos (2)		

Colocación del módulo de la cámara



AVISO: Antes de trabajar en el interior del equipo, lea la información de seguridad que se entrega con el equipo y siga los pasos en "Antes de comenzar" en la página 9. Después de trabajar en el interior del equipo, siga las instrucciones que aparecen en "Después de trabajar en el interior del equipo" en la página 11. Para obtener información adicional sobre prácticas recomendadas de seguridad, visite la página de inicio sobre el cumplimiento de normativas en dell.com/regulatory_compliance.

Procedimiento

- 1 Deslice el módulo de la cámara en el soporte y alinee el orificio del tornillo situado en el módulo con el orificio del tornillo situado en el soporte.
- 2 Coloque el tornillo que fija el módulo de la cámara al soporte.
- 3 Conecte el cable de la cámara al conector del módulo de la cámara.
- 4 Alinee los orificios para tornillos del ensamblaje de la cámara con los orificios para tornillos del embellecedor de la pantalla.
- 5 Coloque los tornillos que fijan el ensamblaje de la cámara al embellecedor de la pantalla.

Requisitos posteriores

- 1 Siga las instrucciones de paso 6 a paso 8 de "Colocación del panel de la pantalla" en la página 69.
- 2 Siga las instrucciones de paso 1 a paso 3 de "Colocación de la placa base" en la página 62.
- 3 Coloque el disipador de calor del procesador. Consulte el apartado "Colocación del disipador de calor del procesador" en la página 55.
- 4 Coloque el ventilador. Consulte el apartado "Sustitución del ventilador" en la página 49.
- 5 Coloque el protector de la placa base. Consulte el apartado "Colocación del protector de la placa base" en la página 38.
- 6 Coloque la tarjeta de la pantalla táctil. Consulte el apartado "Colocación de la tarjeta de la pantalla táctil" en la página 32.
- 7 Vuelva a colocar la tarjeta del convertidor. Consulte el apartado "Colocación de la tarjeta del convertidor" en la página 29.
- 8 Siga las instrucciones de paso 3 a paso 5 de "Colocación de la unidad de disco duro" en la página 24.
- 9 Siga las instrucciones de paso 4 a paso 6 de "Colocación de la unidad óptica" en la página 27.
- 10 Coloque la cubierta posterior. Consulte el apartado "Colocación de la cubierta posterior" en la página 20.

- 11** Coloque la base. Consulte el apartado "Colocación de la base" en la página 18.
- 12** Vuelva a colocar la cubierta de la base. Consulte el apartado "Sustitución de la cubierta de la base" en la página 16.
- 13** Siga las instrucciones del apartado "Después de trabajar en el interior del equipo" en la página 11.

Extracción del módulo del micrófono



AVISO: Antes de trabajar en el interior del equipo, lea la información de seguridad que se entrega con el equipo y siga los pasos en "Antes de comenzar" en la página 9. Después de trabajar en el interior del equipo, siga las instrucciones que aparecen en "Después de trabajar en el interior del equipo" en la página 11. Para obtener información adicional sobre prácticas recomendadas de seguridad, visite la página de inicio sobre el cumplimiento de normativas en dell.com/regulatory_compliance.

Requisitos previos

- 1 Extraiga la cubierta de la base. Consulte el apartado "Extracción de la cubierta de la base" en la página 15.
- 2 Retire la base. Consulte el apartado "Extracción de la base" en la página 17.
- 3 Retire la cubierta posterior. Consulte el apartado "Extracción de la cubierta posterior" en la página 19.
- 4 Siga las instrucciones de paso 1 a paso 3 de "Extracción de la unidad óptica" en la página 25.
- 5 Siga las instrucciones de paso 1 a paso 3 de "Extracción de la unidad de disco duro" en la página 21.
- 6 Extraiga la tarjeta del convertidor. Consulte el apartado "Extracción de la tarjeta del convertidor" en la página 28.
- 7 Extraiga la tarjeta de la pantalla táctil. Consulte el apartado "Extracción de la tarjeta de la pantalla táctil" en la página 30.
- 8 Extraiga el protector de la placa base. Consulte el apartado "Extracción del protector de la placa base" en la página 37.
- 9 Extraiga el ventilador. Consulte el apartado "Extracción del ventilador" en la página 47.
- 10 Extraiga el disipador de calor del procesador. Consulte el apartado "Extracción del disipador de calor del procesador" en la página 53.
- 11 Siga las instrucciones de paso 1 a paso 3 de "Extracción de la placa base" en la página 60.
- 12 Siga las instrucciones de paso 1 a paso 4 de "Extracción del panel de la pantalla" en la página 64.

Procedimiento

- 1 Quite el tornillo que fija el soporte del módulo del micrófono al embellecedor de la pantalla.
- 2 Retire el soporte del módulo del micrófono del embellecer de la pantalla.
- 3 Deslice y levante el módulo del micrófono para separarlo de su ranura en el embellecedor de la pantalla.
- 4 Desconecte el cable del micrófono del conector del módulo del micrófono.

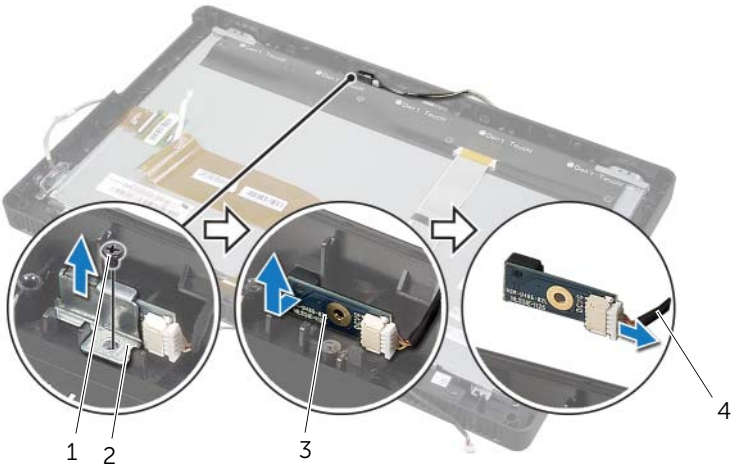

1	Tornillo	2	Soporte del módulo del micrófono
3	Módulo del micrófono	4	Cable del micrófono

Colocación del módulo del micrófono



AVISO: Antes de trabajar en el interior del equipo, lea la información de seguridad que se entrega con el equipo y siga los pasos en "Antes de comenzar" en la página 9. Después de trabajar en el interior del equipo, siga las instrucciones que aparecen en "Después de trabajar en el interior del equipo" en la página 11. Para obtener información adicional sobre prácticas recomendadas de seguridad, visite la página de inicio sobre el cumplimiento de normativas en dell.com/regulatory_compliance.

Procedimiento

- 1 Conecte el cable del micrófono al conector del módulo del micrófono.
- 2 Alinee el módulo del micrófono con la ranura del embellecedor de la pantalla y deslice el módulo del micrófono en la ranura del embellecedor de la pantalla.
- 3 Alinee el orificio del tornillo en el soporte del módulo del micrófono con el orificio del tornillo del embellecedor de la pantalla.
- 4 Coloque el tornillo que fija el soporte del módulo del micrófono al embellecedor de la pantalla.

Requisitos posteriores

- 1 Siga las instrucciones de paso 6 a paso 8 de "Colocación del panel de la pantalla" en la página 69.
- 2 Siga las instrucciones de paso 1 a paso 3 de "Colocación de la placa base" en la página 62.
- 3 Coloque el disipador de calor del procesador. Consulte el apartado "Colocación del disipador de calor del procesador" en la página 55.
- 4 Coloque el ventilador. Consulte el apartado "Sustitución del ventilador" en la página 49.
- 5 Coloque el protector de la placa base. Consulte el apartado "Colocación del protector de la placa base" en la página 38.
- 6 Coloque la tarjeta de la pantalla táctil. Consulte el apartado "Colocación de la tarjeta de la pantalla táctil" en la página 32.
- 7 Vuelva a colocar la tarjeta del convertidor. Consulte el apartado "Colocación de la tarjeta del convertidor" en la página 29.
- 8 Siga las instrucciones de paso 3 a paso 5 de "Colocación de la unidad de disco duro" en la página 24.
- 9 Siga las instrucciones de paso 4 a paso 6 de "Colocación de la unidad óptica" en la página 27.
- 10 Coloque la cubierta posterior. Consulte el apartado "Colocación de la cubierta posterior" en la página 20.
- 11 Coloque la base. Consulte el apartado "Colocación de la base" en la página 18.

- 12** Vuelva a colocar la cubierta de la base. Consulte el apartado "Sustitución de la cubierta de la base" en la página 16.
- 13** Siga las instrucciones del apartado "Después de trabajar en el interior del equipo" en la página 11.

Extracción de los módulos de la antena



AVISO: Antes de trabajar en el interior del equipo, lea la información de seguridad que se entrega con el equipo y siga los pasos en "Antes de comenzar" en la página 9. Después de trabajar en el interior del equipo, siga las instrucciones que aparecen en "Después de trabajar en el interior del equipo" en la página 11. Para obtener información adicional sobre prácticas recomendadas de seguridad, visite la página de inicio sobre el cumplimiento de normativas en dell.com/regulatory_compliance.

Requisitos previos

- 1 Extraiga la cubierta de la base. Consulte el apartado "Extracción de la cubierta de la base" en la página 15.
- 2 Retire la base. Consulte el apartado "Extracción de la base" en la página 17.
- 3 Retire la cubierta posterior. Consulte el apartado "Extracción de la cubierta posterior" en la página 19.
- 4 Siga las instrucciones de paso 1 a paso 3 de "Extracción de la unidad óptica" en la página 25.
- 5 Siga las instrucciones de paso 1 a paso 3 de "Extracción de la unidad de disco duro" en la página 21.
- 6 Extraiga la tarjeta del convertidor. Consulte el apartado "Extracción de la tarjeta del convertidor" en la página 28.
- 7 Extraiga la tarjeta de la pantalla táctil. Consulte el apartado "Extracción de la tarjeta de la pantalla táctil" en la página 30.
- 8 Extraiga el protector de la placa base. Consulte el apartado "Extracción del protector de la placa base" en la página 37.
- 9 Extraiga el ventilador. Consulte el apartado "Extracción del ventilador" en la página 47.
- 10 Extraiga el disipador de calor del procesador. Consulte el apartado "Extracción del disipador de calor del procesador" en la página 53.
- 11 Siga las instrucciones de paso 1 a paso 3 de "Extracción de la placa base" en la página 60.
- 12 Siga las instrucciones de paso 1 a paso 4 de "Extracción del panel de la pantalla" en la página 64.

Procedimiento

- 1 Coloque el chasis sobre una superficie limpia.
- 2 Tome nota de la posición de los módulos de la antena y retírelos del chasis.
- 3 Tome nota del encaminamiento de los cables de la antena y retírelos de las guías de encaminamiento.
- 4 Levante los módulos de la antena junto con el cable y sáquelos del chasis.



1 módulos de la antena (2)
3 chasis

2 Cables de la antena (2)

Colocación de los módulos de la antena



AVISO: Antes de trabajar en el interior del equipo, lea la información de seguridad que se entrega con el equipo y siga los pasos en "Antes de comenzar" en la página 9. Después de trabajar en el interior del equipo, siga las instrucciones que aparecen en "Después de trabajar en el interior del equipo" en la página 11. Para obtener información adicional sobre prácticas recomendadas de seguridad, visite la página de inicio sobre el cumplimiento de normativas en dell.com/regulatory_compliance.

Procedimiento

- 1 Pase los cables de la antena por las guías de colocación del chasis.
- 2 Coloque los módulos de la antena en el chasis.

Requisitos posteriores

- 1 Siga las instrucciones de paso 6 a paso 8 de "Colocación del panel de la pantalla" en la página 69.
- 2 Siga las instrucciones de paso 1 a paso 3 de "Colocación de la placa base" en la página 62.
- 3 Coloque el disipador de calor del procesador. Consulte el apartado "Colocación del disipador de calor del procesador" en la página 55.
- 4 Coloque el ventilador. Consulte el apartado "Sustitución del ventilador" en la página 49.
- 5 Coloque el protector de la placa base. Consulte el apartado "Colocación del protector de la placa base" en la página 38.
- 6 Coloque la tarjeta de la pantalla táctil. Consulte el apartado "Colocación de la tarjeta de la pantalla táctil" en la página 32.
- 7 Vuelva a colocar la tarjeta del convertidor. Consulte el apartado "Colocación de la tarjeta del convertidor" en la página 29.
- 8 Siga las instrucciones de paso 3 a paso 5 de "Colocación de la unidad de disco duro" en la página 24.
- 9 Siga las instrucciones de paso 4 a paso 6 de "Colocación de la unidad óptica" en la página 27.
- 10 Coloque la cubierta posterior. Consulte el apartado "Colocación de la cubierta posterior" en la página 20.
- 11 Coloque la base. Consulte el apartado "Colocación de la base" en la página 18.
- 12 Vuelva a colocar la cubierta de la base. Consulte el apartado "Sustitución de la cubierta de la base" en la página 16.
- 13 Siga las instrucciones del apartado "Después de trabajar en el interior del equipo" en la página 11.

Extracción del embellecedor de la pantalla



AVISO: Antes de trabajar en el interior del equipo, lea la información de seguridad que se entrega con el equipo y siga los pasos en "Antes de comenzar" en la página 9. Después de trabajar en el interior del equipo, siga las instrucciones que aparecen en "Después de trabajar en el interior del equipo" en la página 11. Para obtener información adicional sobre prácticas recomendadas de seguridad, visite la página de inicio sobre el cumplimiento de normativas en dell.com/regulatory_compliance.

Requisitos previos

- 1 Extraiga la cubierta de la base. Consulte el apartado "Extracción de la cubierta de la base" en la página 15.
- 2 Retire la base. Consulte el apartado "Extracción de la base" en la página 17.
- 3 Retire la cubierta posterior. Consulte el apartado "Extracción de la cubierta posterior" en la página 19.
- 4 Siga las instrucciones de paso 1 a paso 3 de "Extracción de la unidad óptica" en la página 25.
- 5 Siga las instrucciones de paso 1 a paso 3 de "Extracción de la unidad de disco duro" en la página 21.
- 6 Extraiga la tarjeta del convertidor. Consulte el apartado "Extracción de la tarjeta del convertidor" en la página 28.
- 7 Extraiga la tarjeta de la pantalla táctil. Consulte el apartado "Extracción de la tarjeta de la pantalla táctil" en la página 30.
- 8 Extraiga el protector de la placa base. Consulte el apartado "Extracción del protector de la placa base" en la página 37.
- 9 Extraiga el ventilador. Consulte el apartado "Extracción del ventilador" en la página 47.
- 10 Extraiga el ensamblaje del botón de encendido. Consulte el apartado "Extracción del ensamblaje del botón de encendido" en la página 50.
- 11 Extraiga el disipador de calor del procesador. Consulte el apartado "Extracción del disipador de calor del procesador" en la página 53.
- 12 Siga las instrucciones de paso 1 a paso 3 de "Extracción de la placa base" en la página 60.
- 13 Siga las instrucciones de paso 1 a paso 9 de "Extracción del panel de la pantalla" en la página 64.
- 14 Extraiga el módulo de la cámara. Consulte el apartado "Extracción del módulo de la cámara" en la página 71.
- 15 Retire el módulo del micrófono. Consulte el apartado "Extracción del módulo del micrófono" en la página 75.

Procedimiento

Extraiga el bisel de la pantalla.



1 Embellecedor de la pantalla

Colocación del embellecedor de la pantalla



AVISO: Antes de trabajar en el interior del equipo, lea la información de seguridad que se entrega con el equipo y siga los pasos en "Antes de comenzar" en la página 9. Después de trabajar en el interior del equipo, siga las instrucciones que aparecen en "Después de trabajar en el interior del equipo" en la página 11. Para obtener información adicional sobre prácticas recomendadas de seguridad, visite la página de inicio sobre el cumplimiento de normativas en dell.com/regulatory_compliance.

Procedimiento

Coloque el embellecedor de la pantalla sobre una superficie limpia.

Requisitos posteriores

- 1 Coloque el módulo del micrófono. Consulte el apartado "Colocación del módulo del micrófono" en la página 77.
- 2 Vuelva a colocar el módulo de la cámara. Consulte el apartado "Colocación del módulo de la cámara" en la página 73.
- 3 Siga las instrucciones de paso 3 a paso 8 de "Colocación del panel de la pantalla" en la página 69.
- 4 Siga las instrucciones de paso 1 a paso 3 de "Colocación de la placa base" en la página 62.
- 5 Coloque el disipador de calor del procesador. Consulte el apartado "Colocación del disipador de calor del procesador" en la página 55.
- 6 Coloque el ensamblaje del botón de encendido. Consulte el apartado "Colocación del ensamblaje del botón de encendido" en la página 52.
- 7 Coloque el ventilador. Consulte el apartado "Sustitución del ventilador" en la página 49.
- 8 Coloque el protector de la placa base. Consulte el apartado "Colocación del protector de la placa base" en la página 38.
- 9 Coloque la tarjeta de la pantalla táctil. Consulte el apartado "Colocación de la tarjeta de la pantalla táctil" en la página 32.
- 10 Vuelva a colocar la tarjeta del convertidor. Consulte el apartado "Colocación de la tarjeta del convertidor" en la página 29.
- 11 Siga las instrucciones de paso 3 a paso 5 de "Colocación de la unidad de disco duro" en la página 24.
- 12 Siga las instrucciones de paso 4 a paso 6 de "Colocación de la unidad óptica" en la página 27.
- 13 Coloque la cubierta posterior. Consulte el apartado "Colocación de la cubierta posterior" en la página 20.
- 14 Coloque la base. Consulte el apartado "Colocación de la base" en la página 18.

- 15** Vuelva a colocar la cubierta de la base. Consulte el apartado "Sustitución de la cubierta de la base" en la página 16.
- 16** Siga las instrucciones del apartado "Después de trabajar en el interior del equipo" en la página 11.

Programa de configuración del sistema

Información general

Utilice el programa de configuración del sistema para:

- Obtener información sobre el hardware instalado en el equipo, como la cantidad de memoria RAM, el tamaño del disco duro, etc.
- Cambiar la información de configuración del sistema.
- Establecer o cambiar una opción seleccionable por el usuario, como la contraseña de usuario, tipo de disco duro instalado, activar o desactivar los dispositivos básicos, etc.



PRECAUCIÓN: A menos que sea un usuario avanzado, no cambie los valores del programa de configuración del sistema. Algunos cambios pueden hacer que el equipo no funcione correctamente.



NOTA: Antes de cambiar el programa de configuración del sistema, se recomienda anotar la información de las pantallas de configuración del sistema para poder utilizarla posteriormente.

Acceso al programa de configuración del sistema

- 1 Encienda (o reinicie) el equipo.
- 2 Cuando aparezca el logotipo de DELL durante la POST, espere a que se muestre la petición de F2 y, entonces, presione <F2> inmediatamente.



NOTA: La petición de F2 indica que el teclado se ha inicializado. Esta petición puede aparecer muy rápidamente, por lo que debe estar atento y presionar <F2>. Si presiona <F2> antes de que se muestre la petición de F2, esta acción no tendrá efecto. Si tarda demasiado y aparece el logotipo del sistema operativo, espere hasta que se muestre el escritorio del sistema operativo. A continuación, apague el equipo y vuelva a intentarlo.

Pantallas del programa de configuración del sistema

La pantalla del programa de configuración del sistema muestra la información de la configuración actual o modificable del equipo. La información que se muestra en pantalla se divide en tres áreas: la **opción de configuración**, la **pantalla de ayuda** activa y las **funciones de tecla**.

<p>Setup Item (Opción de configuración): este campo aparece en el lado izquierdo de la ventana del programa de configuración del sistema. Se trata de una lista desplazable que contiene las opciones que definen la configuración del equipo, incluido el hardware instalado, la conservación de energía y las características de seguridad. Avance y retroceda por la lista mediante las teclas de flecha hacia arriba y hacia abajo. Cuando se resalta una opción, el campo Help Screen (Pantalla de ayuda) muestra más información sobre dicha opción y la configuración disponible.</p>	<p>Help Screen (Pantalla de ayuda): este campo aparece en la parte derecha de la ventana del programa de configuración del sistema y contiene información acerca de cada una de las opciones de Setup Item (Opción de configuración). En este campo puede ver información acerca del equipo y modificar la configuración actual. Pulse las teclas de flechas arriba y abajo para resaltar una opción. Presione <Intro> para activar la selección y vuelva a Setup Item (Opción de configuración).</p> <p>NOTA: No todos los valores de configuración del campo Setup Item (Opción de configuración) se pueden modificar.</p>
<p>Key Functions (Funciones de tecla): aparece debajo del campo Help Screen (Pantalla de ayuda) y muestra las teclas y sus funciones dentro del campo de configuración del sistema activo.</p>	

Opciones del programa de configuración del sistema



NOTA: Según el equipo y los dispositivos instalados, es posible que los elementos que se muestran en esta sección no aparezcan exactamente como se indica.

Main (Opciones principales): System Information (información del sistema)

BIOS Revision	Muestra el número de revisión del BIOS.
BIOS Build Date	Muestra la fecha de compilación del BIOS en formato mm/dd/yyyy.
System Name	Muestra el modelo del equipo.
System Time	Muestra la hora actual en formato hh:mm:ss.
System Date	Muestra la fecha actual en formato mm/dd/yyyy.
Service Tag	Muestra la etiqueta de servicio del equipo.

Main (Opciones principales): System Information (información del sistema) (Continuación)

Service Tag Input	Permite introducir la etiqueta de servicio del equipo si dicho campo está vacío.
Asset Tag	Muestra la etiqueta de propiedad del equipo cuando ésta se incluye.

Main (Opciones principales): Processor Information (información del procesador)

Processor Type	Muestra el tipo de procesador.
Processor ID	Muestra la Id. del procesador.
Processor Core Count	Muestra el número de núcleos.
Processor L1 Cache	Muestra el tamaño de la memoria caché L1 del procesador.
Processor L2 Cache	Muestra el tamaño de la memoria caché L2 del procesador.
Processor L3 Cache	Muestra el tamaño de la memoria caché L3 del procesador.

Main (Opciones principales): Memory Information (información de la memoria)

Memory Installed	Indica la cantidad de memoria instalada en MB.
Memory Running Speed	Indica la velocidad de la memoria en MHz.
Memory Technology	Muestra el tipo de memoria instalada.

Main (Opciones principales): SATA Information (información de SATA)

SATA 1

Device Type	Muestra el dispositivo SATA conectado al conector SATA 1.
Device ID	Muestra el número de serie del dispositivo SATA 1.
Device Size	Muestra el tamaño del dispositivo SATA 1 en GB, en caso de que sea una unidad de disco duro.

SATA 2

Device Type	Muestra el dispositivo SATA conectado al conector SATA 2.
-------------	---

Device ID	Muestra el número de serie del SATA 2 device (Dispositivo SATA 2)
Device Size	Muestra el tamaño del dispositivo SATA 2 en GB, en caso de que sea una unidad de disco duro.

Advanced (Opciones avanzadas): Processor Configuration (configuración del procesador)

Intel Hyper-Threading Technology	Permite activar o desactivar el función de la tecnología Intel Hyper-Threading del procesador: Enabled (Activado) o Disabled (Desactivado). Valor predeterminado: Activado.
Intel(R) SpeedStep Technology	Permite activar o desactivar el función de la tecnología Intel SpeedStep del procesador: Enabled (Activado) o Disabled (Desactivado). Valor predeterminado: Activado.
Intel(R) Virtualization Technology	Permite activar o desactivar el función de la tecnología Intel Virtualization del procesador: Enabled (Activado) o Disabled (Desactivado). Valor predeterminado: Activado.
CPU XD Support	Permite activar o desactivar el modo de deshabilitación de ejecución del procesador: Enabled (Activado) o Disabled (Desactivado) (Enabled es el valor predeterminado)
Limit CPUID Value	Permite limitar el valor máximo de la compatibilidad de la función CPUID estándar del procesador: Enabled (Activado) o Disabled (Desactivado). Valor predeterminado: Desactivado.
Multi Core Support	Permite activar o desactivar el procesador multinúcleo: Enabled (Activado) o Disabled (Desactivado). Valor predeterminado: Activado.
Intel(R) Turbo Boost Technology	Permite activar o desactivar el modo de la tecnología Intel Turbo Boost del procesador: Enabled (Activado) o Disabled (Desactivado) (Enabled es el valor predeterminado) NOTA: La opción Intel Turbo Boost Technology se muestra solamente si la función es compatible con el procesador.

Advanced (Opciones avanzadas): USB Configuration (configuración de USB)

Rear USB Ports	Permite activar o desactivar los puertos USB traseros: Enabled (Activado) o Disabled (Desactivado). Valor predeterminado: Activado. Valor predeterminado: Activado.
Side USB Ports	Permite activar o desactivar los puertos USB laterales: Enabled (Activado) o Disabled (Desactivado). Valor predeterminado: Activado. Valor predeterminado: Activado.

Advanced (Opciones avanzadas): Onboard Device Configuration (configuración de dispositivos integrados)

Onboard Audio Controller	Permite activar o desactivar la controladora de audio integrada): Enabled (Activado) o Disabled (Desactivado) (Enabled es el valor predeterminado)
SATA Mode	Muestra el modo SATA del equipo. Valor predeterminado ATA.
Onboard LAN Controller	Permite activar o desactivar la controladora de LAN integrada): Enabled (Activado) o Disabled (Desactivado) (Enabled es el valor predeterminado)
Onboard LAN Boot ROM	Permite iniciar el equipo desde una red Enabled (Activado) o Disabled (Desactivado). Valor predeterminado: Desactivado.

Boot (Inicio)

Numlock Key	Permite establecer el estado de la tecla Bloq Num durante el inicio. Valor predeterminado: On.
Secure Boot Control	Permite activar o desactivar el control de inicio seguro NOTA: Para activar esta función, el equipo debe estar en el modo de inicio de UEFI.
Cargar herencia de ROM opcional	Permite cargar la herencia de ROM opcional cuando se encuentre en el modo de inicio de UEFI.

Boot (Inicio) (Continuación)

Keyboard Errors	Permite activar o desactivar la pantalla de errores relativos al teclado durante el inicio Report (Notificar) o Do Not Report (No notificar) Valor predeterminado: Report.
USB Boot Support	Permite activar o desactivar el inicio desde dispositivos de almacenamiento masivo USB, como discos duros, discos ópticos, memorias USB, etc. Enabled (Activada) o Disabled (Desactivada). Valor predeterminado: Activada.
Boot mode	Permite elegir un modo de inicio para el equipo Legacy o UEFI. (Legacy de forma predeterminada)
1st Boot Device	Muestra el primer dispositivo de inicio.
2nd Boot Device	Muestra el segundo dispositivo de inicio.
3rd Boot Device	Muestra el tercer dispositivo de inicialización.
4th Boot Device	Muestra el cuarto dispositivo de inicialización.
5th Boot Device	Muestra el quinto dispositivo de inicialización.
Hard Disk Drivers	Muestra la secuencia de inicio de la Unidad de disco duro
USB Storage Drives	Muestra la secuencia de inicio de la unidad de almacenamiento USB.
CD/DVD ROM Drives	Muestra la secuencia de inicio de la Unidad óptica

Power (Alimentación)

Wake Up by Integrated LAN/WLAN	Permite que el equipo se encienda mediante señales especiales de LAN o LAN inalámbrica: Enabled (Activado) o Disabled (Desactivado). Valor predeterminado: Disabled)
AC Recovery	Permite configurar el comportamiento del equipo después de recuperarse de un corte de alimentación Power Off (Apagado), Power On (Encendido) o Last Power State (Último estado). Valor predeterminado: Power Off.

Auto Power On	Permite habilitar o deshabilitar el encendido automático del equipo Enabled (Activado) o Disabled (Desactivado). Valor predeterminado: Disabled)
Auto Power On Mode	Permite configurar el equipo para que se encienda automáticamente todos los días o en una fecha previamente seleccionada. Esta opción puede configurarse solamente si está activado el modo Auto Power On (Encendido automático). Everyday (Todos los días) o Selected Day (Día seleccionado). Valor predeterminado Selected Day.
Auto Power On Date	Permite establecer la fecha en la que el equipo debe encenderse automáticamente. Esta opción puede configurarse solamente si el modo Auto Power On (Encendido automático) se ha establecido en Enabled (Activado): 1 a 31 (Valor predeterminado: 15)
Auto Power On Time	Permite establecer la fecha en la que el equipo debe encenderse automáticamente. Esta opción puede configurarse solamente si el modo Auto Power On (Encendido automático) se ha establecido en Enabled (Activado) hh:mm:ss (Valor predeterminado: 12:30:30)

Security (Seguridad)

Supervisor Password	Muestra la contraseña de supervisor.
User Password	Muestra la contraseña de usuario.
Set User Password	Permite definir, cambiar o eliminar la contraseña de usuario.
Password Check	Permite activar la verificación de contraseña cuando se intenta ejecutar el programa configuración del sistema o cada vez que se inicia el equipo. Setup (Configurar) o Always (Siempre). Valor predeterminado: Setup. NOTA: La opción de comprobación de contraseña es visible solamente si está establecida la contraseña.

Set Supervisor Password	<p>Permite definir, cambiar o eliminar la contraseña de supervisor. La contraseña de supervisor controla el acceso a la utilidad de configuración del sistema</p> <p>NOTA: Al eliminar la contraseña de supervisor se eliminará la contraseña de usuario. Establezca la contraseña de supervisor antes de establecer la de usuario.</p>
User Access Level	<p>Permite restringir o permitir el acceso a la utilidad de configuración del sistema. No Access (Sin acceso); View Only (Sólo visualización); Limited (Limitado); Full Access (Acceso total). Valor predeterminado: Full Access.</p> <ul style="list-style-type: none"> • No Access (Sin acceso): impide a los usuarios modificar las opciones de configuración del sistema. • View Only (Solo ver): permite a los usuarios solamente ver las opciones de configuración del sistema. • Limited (Limitado): permite a los usuario modificar algunas opciones de configuración del sistema. • Full Access (Acceso completo): permite a los usuarios modificar todas las opciones de configuración del sistema, salvo la contraseña de supervisor.

Exit (Salir)

Save Changes and Reset	Permite salir del programa de configuración del sistema y guardar los cambios.
Discard Changes and Reset	Permite salir del programa de configuración del sistema y cargar valores anteriores de todas las opciones del programa configuración del sistema.
Load Defaults	Permite cargar valores predeterminados de todas las opciones de configuración del sistema.

Secuencia de inicio

Esta función permite cambiar la secuencia de arranque de los dispositivos.

Boot Options (Opciones de inicio)

- **USB Floppy Device (Disquete USB):** el equipo intenta iniciarse desde la unidad de disquete. Si la unidad no contiene ningún sistema operativo, el equipo genera un mensaje de error.
- **Onboard HDD devices (Dispositivos de disco duro interno):** el equipo intenta arrancar desde la unidad de disco duro principal. Si la unidad no contiene ningún sistema operativo, el equipo genera un mensaje de error.
- **USB Storage Device (Dispositivo de almacenamiento USB):** inserte el dispositivo de memoria en un puerto USB y reinicie el equipo. Cuando aparezca **F12 = Boot Menu Options** (F12 = Opciones de Menú Inicio) en la esquina inferior derecha de la pantalla, presione <F12>. El BIOS detecta el dispositivo y añade la opción de flash USB al menú de inicio.
- **Internal ODD devices (Dispositivos ODD internos):** el equipo intenta arrancar desde la unidad óptica. Si no hay ningún disco en la unidad o si el disco no es de inicio, el equipo genera un mensaje de error.



NOTA: Para poder iniciar desde un dispositivo USB, este debe ser de inicio. Compruebe en la documentación del dispositivo si es de inicio.

- **Onboard NIC Device (Dispositivo NIC integrado):** el equipo trata de iniciarse se inicia desde la red. Si no se encuentra ningún sistema operativo en la red, el equipo genera un mensaje de error.



NOTA: Para iniciar desde la red, asegúrese de que la opción **Onboard LAN Boot ROM** (ROM de inicio de LAN integrada) está activada en la configuración del sistema. Consulte el apartado "Opciones del programa de configuración del sistema" en la página 87.

Cambio de la secuencia de inicio para el inicio actual

Puede utilizar esta función para cambiar la secuencia actual de arranque, por ejemplo, para iniciar desde una unidad óptica para ejecutar Dell Diagnostics desde el disco *Drivers and Utilities* (Controladores y utilidades). En el siguiente inicio se restaura la anterior secuencia de inicio.

- 1 Si va a iniciar desde un dispositivo USB, conecte dicho dispositivo a un puerto USB.
- 2 Encienda (o reinicie) el equipo.
- 3 Cuando aparezca el mensaje **F2 Setup**, **F12 Boot Options** (F2 Configuración, F12 Opciones de inicio) en la esquina derecha inferior de la pantalla, presione <F12>.



NOTA: Si tarda demasiado y aparece el logotipo del sistema operativo, espere hasta que se muestre el escritorio de Microsoft Windows. A continuación, apague el equipo y vuelva a intentarlo.

Aparece el **Boot Device Menu** (Menú de dispositivos de inicio), donde se enumeran todos los dispositivos de inicio disponibles.

- 4 En **Boot Device Menu**, seleccione el dispositivo desde el que desea iniciar el equipo. Por ejemplo, si va a iniciar en una tecla de memoria USB, resalte **USB Storage Device** (Dispositivo de almacenamiento USB) y pulse <Enter>.



NOTA: Para poder iniciar desde un dispositivo USB, este debe ser de inicio. Compruebe en la documentación del dispositivo si es de inicio.

Cambio de la secuencia de inicio para inicios futuros

- 1 Entre en el programa configuración del sistema. Consulte el apartado "Acceso al programa de configuración del sistema" en la página 86.
- 2 Utilice las teclas de flecha para resaltar la opción de menú **Boot** (Inicio) y presione <Intro> para acceder al menú.



NOTA: Anote la secuencia de inicio actual por si desea restaurarla.

- 3 Presione las teclas de flecha hacia arriba o hacia abajo para recorrer la lista de dispositivos.
- 4 Presione la tecla más (+) o menos (-) para cambiar la prioridad de inicio del dispositivo.

Borrado de contraseñas olvidadas

⚠ AVISO: Antes de trabajar en el interior del equipo, lea la información de seguridad que se entrega con el equipo y siga los pasos en "Antes de comenzar" en la página 9. Después de trabajar en el interior del equipo, siga las instrucciones que aparecen en "Después de trabajar en el interior del equipo" en la página 11. Para obtener información adicional sobre prácticas recomendadas de seguridad, visite la página de inicio sobre el cumplimiento de normativas en dell.com/regulatory_compliance.

- 1 Extraiga la cubierta de la base. Consulte el apartado "Extracción de la cubierta de la base" en la página 15.
- 2 Retire la base. Consulte el apartado "Extracción de la base" en la página 17.
- 3 Retire la cubierta posterior. Consulte el apartado "Extracción de la cubierta posterior" en la página 19.
- 4 Extraiga el protector de la placa base. Consulte el apartado "Extracción del protector de la placa base" en la página 37.
- 5 Localice el puente de restablecimiento de contraseña de 3 patas (PWCLR1) en la placa base. Consulte el apartado "Componentes de la placa base" en la página 13.
- 6 Extraiga el conector del puente de 2 patas de las patas 2 y 3 y colóquelo en las patas 1 y 2.

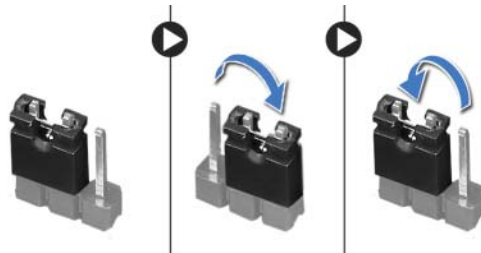

- 7 Espere aproximadamente cinco segundos hasta que se borre la configuración de la contraseña.
- 8 Extraiga el conector del puente de 2 patas de las patas 1 y 2 y cámbielo a las patas 2 y 3.
- 9 Coloque el protector de la placa base. Consulte el apartado "Colocación del protector de la placa base" en la página 38.
- 10 Coloque la cubierta posterior. Consulte el apartado "Colocación de la cubierta posterior" en la página 20.
- 11 Coloque la base. Consulte el apartado "Colocación de la base" en la página 18.
- 12 Vuelva a colocar la cubierta de la base. Consulte el apartado "Sustitución de la cubierta de la base" en la página 16.
- 13 Siga las instrucciones del apartado "Después de trabajar en el interior del equipo" en la página 11.

Cómo borrar la configuración de CMOS

⚠ AVISO: Antes de trabajar en el interior del equipo, lea la información de seguridad que se entrega con el equipo y siga los pasos en "Antes de comenzar" en la página 9. Después de trabajar en el interior del equipo, siga las instrucciones que aparecen en "Después de trabajar en el interior del equipo" en la página 11. Para obtener información adicional sobre prácticas recomendadas de seguridad, visite la página de inicio sobre el cumplimiento de normativas en dell.com/regulatory_compliance.

⚠ AVISO: Debe desenchufar el equipo del enchufe eléctrico para borrar la configuración de CMOS.

- 1 Extraiga la cubierta de la base. Consulte el apartado "Extracción de la cubierta de la base" en la página 15.
- 2 Retire la base. Consulte el apartado "Extracción de la base" en la página 17.
- 3 Retire la cubierta posterior. Consulte el apartado "Extracción de la cubierta posterior" en la página 19.
- 4 Extraiga el protector de la placa base. Consulte el apartado "Extracción del protector de la placa base" en la página 37.
- 5 Localice el puente de restablecimiento de CMOS de 3 patas (CMOCL1) en la placa base del sistema. Consulte el apartado "Componentes de la placa base" en la página 13.
- 6 Extraiga el conector del puente de 2 patas de las patas 2 y 3 y colóquelo en las patas 1 y 2.

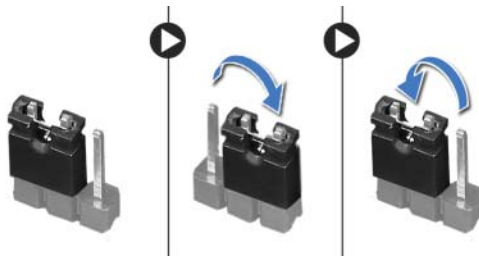

- 7 Espere aproximadamente cinco segundos hasta que se borre la configuración de CMOS.
- 8 Extraiga el conector del puente de 2 patas de las patas 1 y 2 y cámbielo a las patas 2 y 3.
- 9 Coloque el protector de la placa base. Consulte el apartado "Colocación del protector de la placa base" en la página 38.
- 10 Coloque la cubierta posterior. Consulte el apartado "Colocación de la cubierta posterior" en la página 20.
- 11 Coloque la base. Consulte el apartado "Colocación de la base" en la página 18.
- 12 Vuelva a colocar la cubierta de la base. Consulte el apartado "Sustitución de la cubierta de la base" en la página 16.
- 13 Siga las instrucciones del apartado "Después de trabajar en el interior del equipo" en la página 11.

Actualización del BIOS

Es posible que tenga que actualizar el BIOS cuando haya una actualización disponible o cuando se sustituya la placa base. Para actualizar el BIOS:

- 1 Encienda el equipo.
- 2 Vaya a **dell.com/support**.
- 3 Si tiene la etiqueta de servicio de su equipo, escríbala y haga clic en **Submit** (Enviar).
Si no tiene la etiqueta de servicio de su equipo, haga clic en **Detect Service Tag** (Detectar etiqueta de servicio) para permitir una detección automática de la etiqueta de servicio de su equipo.
 **NOTA:** Si no puede detectar automáticamente la etiqueta de servicio, seleccione un producto de las siguientes categorías.
- 4 Haga clic en **View Drivers and Downloads** (Controladores y descargas).
- 5 En el menú desplegable **Operating System** (Sistema operativo) seleccione el sistema operativo instalado en el equipo.
- 6 Haga clic en **BIOS**.
- 7 Haga clic en **Download File** (Descargar archivo) para descargar la última versión del BIOS en su equipo.
- 8 En la siguiente página, seleccione **Single-file download** (Descarga de un solo archivo) y haga clic en **Continue** (Continuar).
- 9 Guarde el archivo una vez que haya completado la descarga y navegue hasta la carpeta donde guardó el archivo de actualización del BIOS.
- 10 Haga doble clic en el icono del archivo de actualización del BIOS y siga las instrucciones que aparecen en pantalla.